

# DEUS II

Fast Simultaneous Multi Frequency



eXplore like  
never before !

 MADE IN FRANCE

CZ





Gratulujeme k nákupu vašeho

**DEUS II**

**DEUS**, deset let vývoje!

V roce 2010, XP Metal Detectors vyvinuli **DEUS** a způsobil revoluci ve světě detekce kovů. Unikátní **DEUS** bezdrátová technologie, jeho výkon, jeho teleskopická konstrukce, jeho aktualizace a mnoho vylepšení, HF cívky, připojitelnost dohledávačky MI-6, X35 cívky a mnohem více z něj učinili nejprodávanější detektor po celém světě.

Nyní objevujte **DEUS II**, novou revoluci!

Dnes XP opět posouvá hranice tím, že stvořilo **DEUS II**, první bezdrátový, multifrekvenční detektor kovů s unikátními vlastnostmi a výkonem:

- FMF® Fast Multi Frequency: Simultánní multi-frekvence s rychlou odezvou na cíl.
- Ultra efektivní.
- Zcela bezdrátový.
- Nejlehčí a nejergonomičtější (od 750 gramů).
- Navrženo pro pevninu i moře.
- Troje volitelná bezdrátová sluchátka.
- Inovativní, vodotěsná sluchátka s kostním vedením splňující normu IP68 - 20 m.
- Vodotěsná cívka a hlavní jednotka dle normy IP 68 - 20 m - jednotka indikuje, že je ponořena
- Nárazuvzdorná hlavní jednotka celá zapouzdřená v odolné gumě.
- Lepší identifikace cílů v zemi.
- Vylepšené zvukové rozhraní: Volba zvukových tónů, čtyři zesílené zvukové výstupy, vícepásmový ekvalizér nastavitelný.
- Produkt navrženo tak, aby vydržel: Pětiletá záruka na díly a práci, aktualizace přes USB.

**DEUS II: objevte unikátní prostředí**

- Audio sluchátka vyvinutá a vyrobená společností XP ve Francii, navržena speciálně pro splnění požadavků detekce: žádná audio latence, automatické zapínání/vypínání, sofistikovaný procesor s rezonancemi a ekvalizér, který může uživatel konfigurovat na hlavní jednotce.
- Bezdrátová sluchátka WS6 s odnímatelným modulem, který se může stát master náhradou za hlavní jednotku (RC).
- **DEUS II WS6 MASTER (+WSA II)**: WS6 má grafickou obrazovku a prakticky všechny ovládací prvky dostupné na **DEUS II RC**.
- Hlavní jednotku lze odepnout a umístit do pouzdra na ruku nebo na opasek pro extrémní lehkost.
- Teleskopická S konstrukce, kterou lze během okamžiku složit nebo prodloužit, protože zde nejsou žádné kabely.

**objevování jako nikdy předtím!**

Nejnovější vylepšení naleznete v online příručce. Některé funkce se mohly od vytištění tohoto návodu změnit.





<b>PŘEDSTAVENÍ</b>	<b>3</b>
<b>DEUS II - VARIANTY</b>	<b>7</b>
<b>PRAKTICKÉ INFORMACE</b>	<b>8</b>
Doporučení	8
Optimalizujte vaše hledání	8
Lokalizace cíle	9
<b>DEUS II</b>	<b>9</b>
Obsah balení	9
Sestavení (cívka, jednotka, atd.)	10
Hlavní jednotka	11
Tovární programy	12-13
<b>MENU</b>	<b>14</b>
Diskriminace	14
• Tóny (EXPERT)	15
• Pitch (EXPERT)	15
• Plné tóny (EXPERT)	16
• Pivní zátka (EXPERT)	16
• Notch (EXPERT)	16
• Multi-Notch (EXPERT)	16-17
• Silencer (EXPERT)	17
IAR Diskriminace	17
Threshold	17
Citlivost	17
Citlivost ve slané vodě	18
Frekvence	18-19
Hlasitost železa	20
Reaktivita	20-21
Zvuková odezva	21
<b>ZEM</b>	<b>22</b>
Hlavní	22
• Grab	22
• Manuální	23
• Sledování	23
Magnetická půda	23
Stabilizátor země	24
Zlaté pole & Relik - speciální funkce	24
Pinpoint	25
<b>VOLBY</b>	<b>26</b>
<b>Audio</b>	<b>26</b>
• Audio výstup	26
• Ekvalizér	26
• Typ zvuku	27
<b>Konfigurace</b>	<b>28</b>
Režim potápění	28
Displej	28
• Podsvícení	28
• Kontrast	28
• Jas	28
Jazyk	28
Hodiny	28
Profil	29
• Standardní zobrazení	29
• X - Y graf/zobrazení	29
• X - Y zoom/přiblížený	29
Go Terrain	30
Frekvenční sken	30
Aktualizace	30
Informace	30

<b>VOLBY...</b>	
<b>Programy</b>	<b>31</b>
Uložit program	31
Smazat program	31
<b>Párování</b>	<b>31</b>
Párování cívky	31
Vymazání cívky	32
Párování bezdrátových sluchátek	32
Vymazání bezdrátových sluchátek	32
Párování dohledávačky MI-6	32
Vymazání dohledávačky MI-6	32
WS6	33
• Konfigurace/varianty	33
• WS6 Master/Slave	33
• Menu	34
• Volby	34
WSA II a WSA II XL	34
Sluchátka BH-01	35
• Pozice na hlavě	35
• Skladování/čištění	35
Dohledávačka MI-6	36
MI-6 zobrazení na displeji	36
Citlivost MI-6	36
Tóny MI-6	36
Audio Pitch/Audio Pulse	36
Programy/Uložené	36
Vyhledání ztracené MI-6	36

<b>BATERIE</b>	<b>37</b>
Výdrž baterie	37
Nabíjecí čas	37
Blikání LED na cívce	37
Nabíjení	38
Životnost baterie	38
Výměna baterií	39
Bezpečnostní opatření	39
Napájecí adaptér	39

<b>POTÁPĚNÍ &amp; VODOTĚSNOST</b>	<b>40</b>
Volba zátky	40
Čištění po použití	40
Připojení antény	41

<b>Všeobecné informace</b>	<b>42</b>
Problémy a řešení	42
Specifikace	43
Příslušenství	44
Náhradní díly	45
Specifikace továrních programů	46
Doporučení/legislativa	47
Prohlášení EU - FCC IC - UKCA	47
Bezpečnost rádiových vln	48
Recyklace odpadu	48
Bezpečnostní opatření	48
XP záruka	49
Specifikace pro leteckou přepravu baterií	49
Výhradní dovozce pro ČR a SR	50





Ø 22 cm  
Ø 28 cm  
Ø 28x34 cm (volitelná)

Váha od 815 g (RC na opasku a cívka 22 cm).

S-teleskopická konstrukce

# DEUS II WS6 MASTER



Ø 22 cm  
Ø 28 cm  
Ø 28x34 cm (volitelná)

Váha od 750 g (WS6 na sluchátkách a cívka 22 cm).

S-teleskopická konstrukce Lite

Pro WS6 MASTER jsou k dispozici 3 možnosti

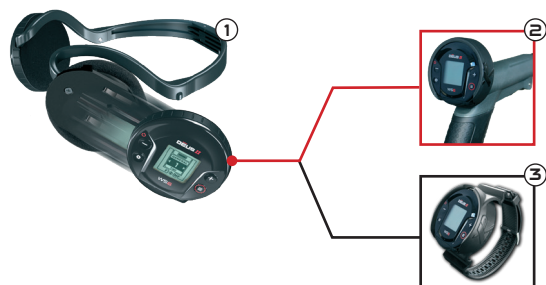

- ① WS6 modul na sluchátkách.
- ② WS6 modul na konstrukci + sluchátka dle vaší volby.
- ③ WS6 modul v náramku na zápěstí + sluchátka dle vaší volby.

## Doporučení

Detekce kovů je fascinující koníček, který vám může přinést skvělou relaxaci. K tomu, abyste z toho měli co největší radost, je však nutné naučit se určité základy. Začněte tím, že se na vhodném místě seznámíte se svým detektorem a jeho zacházením.

Doporučujeme, abyste si s sebou vzali sortiment různých předmětů - mince, předměty každodenní potřeby, kovové odpadky atd. Poté najdete pozemek, ideálně bez kovového znečištění a dostatečně vzdálený od jakéhokoli elektromagnetického rušení (vedení vysokého napětí, elektrické ohradníky, domácí spotřebiče, atd.). Například vaše zahrada by pravděpodobně byla jedním z nejlépe nevhodných míst pro začátek, ač se vám to nezdá může obsahovat příliš mnoho různých kovových předmětů.

Chcete-li otestovat, zda je místo vhodné pro cvičení, přejeďte cívkou nad zemí, jako byste hledali. Pokud uslyšíte množství zvuků, přesuňte se jinam. Jakmile najdete vhodné místo, uspořádejte své předměty na zemi a rozmístěte je přibližně dvě šířky cívky od sebe. Před položením předmětu na zem, zkontrolujte pomocí detektoru, zda v zemi není žádný kovový předmět.

Věnujte trochu času sledování reakcí vašeho detektoru, když přejezdíte cívkou přes každý cíl. Poté je můžete seřadit podle typu zvukové odezvy a pokusit se pochopit, v čem jsou podobné nebo odlišné. Pokud vám toto cvičení vyhovuje, můžete si také vyzkoušet některý továrních programů.

## Optimalizujte vaše hledání

Během hledání je důležité pohybovat cívkou rovnoběžně se zemí širokými pohyby co nejbliže k povrchu (aniž byste se ho skutečně dotýkali). Těsná vzdálenost od země zvýší pravděpodobnost detekce hlubokého cíle a umožní snadnější identifikaci nejmenších objektů. Vyvarujte se nárazům cívky do země, ačkoli je navržena tak, aby vydržela tento druh zacházení, opatrné zacházení prodlouží životnost cívky a zaručí lepší identifikaci cílů.

Během hledání si sami zvolíte rychlost, jakou se pohybujete. Například prohledání místa vysokou rychlostí vám jistě poskytne celkový „obraz“ dané lokality. Je však jisté, že tato metoda detekce ponechá mezi jednotlivými pohyby velké neprozkoumané pásy půdy. Pokud tedy opravdu chcete důkladně prozkoumat každý centimetr země, ujistěte se, že každý pohyb cívky mírně překrývá ten předchozí, aby jste co nejvíce eliminovali nepokrytá místa.

Uvědomte si, že pomalejšími pohyby zvýšíte své šance na nalezení a přesnější identifikaci cíle. To platí zejména v zemi zamořené kovy (když je potřeba zkoumat více cílů) nebo když hledáte hlubší cíle.

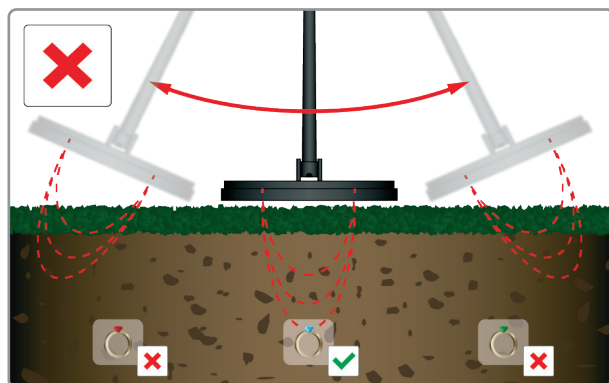
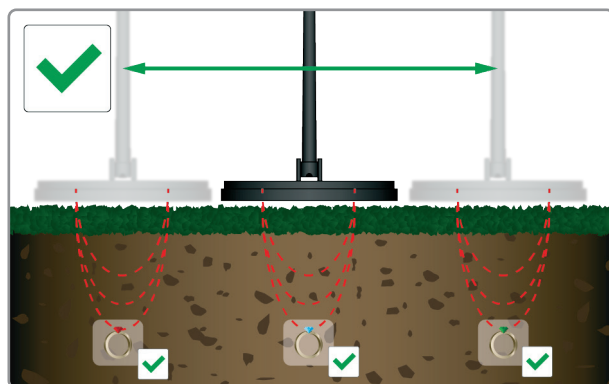



## Zaměření cíle pohyby do kříže

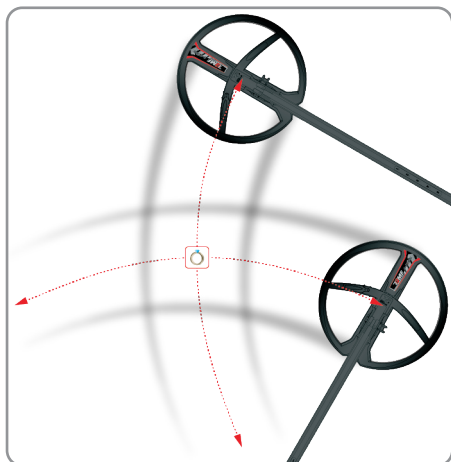

Jakmile detektor identifikuje přibližnou polohu cíle během pohybu s cívkou, mávejte s cívkou kmitavými pohyby na místě kde byl signalizován cíl. Pokud máte potíže s přesným zaměřením cíle, pomalu snižujte amplitudu svých pohybů a v duchu si poznamenejte místo, kde je zvuk nejhlasitější. V případě potřeby si ho označte značkou na zemi. Poté se posuňte o čtvrt otáčky kolem místa a začněte znovu mávat cívkou stejným způsobem (v úhlu 90° k první ose). Poté byste měli najít přesné místo kde se nachází váš cíl na průsečíku dvou tahů, kde je zvuk nejhlasitější. Pokračujte překříženými tahy přes cíl. Nejhlasitější a nejvyšší zvukový signál udává střed cívkou a tím i polohu cíle.

Můžete také použít režim bez pohybu, kdy cívkou nepotřebujete k detekci cíle pohyby (viz. kapitola PINPOINT).

## SEZNAM DÍLŮ

## Obsah balení\*



- 1 1 hlavní jednotka + transportní pouzdro.
- 2 1 set bezdrátových sluchátek s ochranným pouzdem (dle zakoupené verze).
- 3 1 hledací cívka s krytem cívkou.
- 4 1 sada šroubů pro upevnění cívkou.
- 5 1 anténa pro použití pod vodou + klip.
- 6 1 šedá zátku v jednotce + 1 červená zátku potápění (viz. POTÁPĚNÍ & VODOTĚSNOST).
- 7 1 S-Teleskopická konstrukce + spodní tyč.
- 8 1 nabíjecí adaptér.
- 9 1 nabíjecí kabel pro 3 komponenty a aktualizaci jednotky.
- 10 1 nabíjecí klip.

\* obsah se liší dle konkrétní verze detektoru DEUS II

## FMF cívka

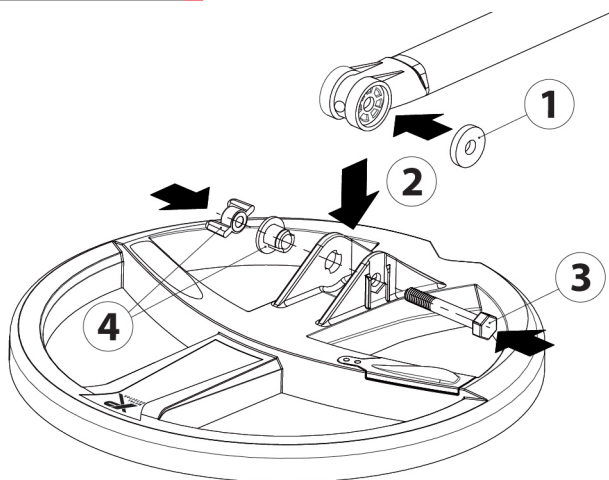

- 1 Vložte jednu gumovou podložku na levou stranu spodní tyče.
- 2 Zasuňte spodní tyč do určené pozice.
- 3 Vložte plastový šroub.
- 4 Zasuňte distanční vložku a jemně utáhněte matici.

## Připevnění hlavní jednotky



- 1 Sejměte ochrannou krytku.



- 2 Nasad'te jednotku.

## Nastavení loketní opěrky



- 1 Vyšroubujte šroub.

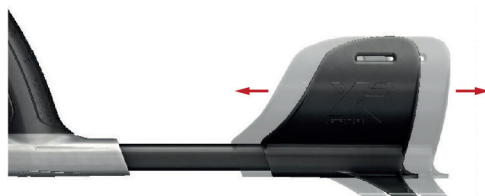

- 2 Nastavte loketní opěrku do jedné ze tří poloh a zašroubujte šroub zpět.

Stupnice cílové vodivosti  
Zašedlá část = potlačená zóna

Zobrazení Železná/Neželezná

Hodiny a stav baterií, alternativní zobrazení s úrovní mineralizace

ON/OFF (dlouhý stisk)  
Přístup do VOLBY  
Konfigurace/Program...

Změna programu.  
Snížení hodnoty.  
Dlouhý stisk: Zkratka do Audio.

Název programu (změna programu pomocí **-** nebo **+** ).

Číslo programu.

Půdní mineralizace (Auto. odečet).

Vaše korekce půdního vlivu.

Přístup do MENU.  
Dlouhý stisk: odešle zaznamenaní cíle do smartphonu s aplikací Go Terrain.

Přístup k odladění půdního efektu (ZEM).  
Dlouhý stisk: Zkratka pro automatický sken frekvence.

Změna programu.  
Zvýšení hodnoty.  
Dlouhý stisk: Zkratka do Audio.

Pinpoint (bezpohybový režim).  
Dlouhý stisk: GRAB (odladění půdy).

\* alternativní obrazovka:



Digitální stupnice vodivosti cíle od 0 do 99.

Úroveň mineralizace.

## XP Multifunkční konektor



	Nabíjení baterie
	Aktualizace software
	Drátová sluchátka (volitelná)
	Sluchátka s kostním vedením BH-01 (volitelná)

# TOVÁRNÍ PROGRAMY

**DEUS II** má tu výhodu, že nabízí širokou škálu programů vhodných pro všechny půdní a hledací podmínky. Na rozdíl od některých jiných multi-frekvenčních detektorů, které nabízejí pevné vícenásobné frekvence, **DEUS II** používá různé kombinace vysokých a nízkých frekvencí v závislosti na programech. Některé například používají nízké až střední frekvence, např. 4 až 14 kHz a další programy zahrnují vyšší frekvence až do 24 kHz nebo 40 kHz. Programově specifické zpracování signálu je aplikováno na tyto frekvenční kombinace a na půdní podmínky nejlepším možným způsobem. Tyto frekvence lze poté odečíst, aby se odstranily elektricky vodivé nečistoty, nebo je lze sečíst, aby se pomohlo lokalizovat širší rozsah cílů. Informace o použitém programu se zobrazují na displeji v záhlaví. Přečtěte si pozorně informace o každém programu, abyste ze svého **DEUS II** získali maximum!

(Podívejte se také na srovnávací tabulku na konci příručky, abyste lépe porozuměli různým parametrům, které každý program nabízí).

## Prog. 1 - HLAVNÍ

FMF • Max. frek. ☉ 40 khz • Odčítání vodivé půdy

**HLAVNÍ** používá nízké a vysoké frekvence a poskytuje vynikající identifikaci cílů v půdě. Vyhovuje začátečníkům i zkušeným uživatelům.

**Nabízí vynikající poměr cíl/falešný signál v zemi, protože odmítá vlhkost v půdě, která může způsobit halo a falešné zvuky například při přejezdu přes díry. Budete tak mít větší důvěru v hluboké cíle. Toto odečítání vlhké / mokré půdy tak zeslabuje velmi nízkou vodivé cíle, jako je koks (uhlí a vodivý kámen) a v menší míře určité velmi tenké terče, jako je hliníková fólie.**

- Velmi účinné, vyzkoušejte v půdě, ne ve vzduchu.
- Nastavte Reaktivitu na 2 pro vyšší účinnost u čistší půdy nebo na 3 pro znečištěnou/mineralizovanou půdu.

## Prog. 2 - CITLIVÝ

FMF • Max. frek. ☉ 40 kHz • Sčítání frekvence

**CITLIVÝ** využívá nízké a vysoké frekvence do cca 40 kHz. Vysoce účinný na všechny cíle, bude velmi účinný v mineralizované a znečištěné půdě při hledání těch nejmenších cílů.

• Díky vysoké přesnosti, kterou DEUS II disponuje, lze koks a vlhkost klasifikovat s vyšší přesností než u monofrekvenčního detektoru kovů. Velmi úzká zóna notch filtru je tak aktivována v rámci hodnot 23 až 25 (viz. Notch > Expert)

- Nastavte Reaktivitu na 2 pro vyšší účinnost u čistší půdy nebo na 3 pro znečištěnou/mineralizovanou půdu.

## Prog. 3 - CITLIVÝ FT

FMF • Max. frek. ☉ 40 kHz • Sčítání frekvence

**CITLIVÝ FULL TONES** je založen na stejné platformě jako Prog. 2 - CITLIVÝ, ale je konfigurován pomocí režimu zvuku Full Tone s reaktivitou na 3 místo 2,5. Nabízí velmi bohatou a zvukovou identifikaci, která vyžaduje trochu více zkušeností, protože každý předmět generuje jiný tón v poměru k vodivosti (viz. Diskri > Full Tones). Velmi účinný na železem vysoce zamořených lokalitách a mineralizovaných půdách.

## Prog. 4 - RYCHLÝ

FMF • Max. frek. ☉ 40 kHz • Sčítání frekvence

**RYCHLÝ** je založen na stejné platformě jako Prog. 2 - CITLIVÝ, ale zvuk je nastaven na režim Pitch s reaktivitou 3 místo 2,5 a využívá výhody režimu SQUARE. Kombinace těchto tří nastavení umožňuje stroji pracovat rychle v železem znečištěné a mineralizované zemi.

## Prog. 5 - PARK

FMF • Max. frek. ☉ 24 kHz • Sčítání frekvence

**PARK** je přizpůsoben pro vyhledávání rekreačních oblastech, jako jsou parky, pláže se suchým pískem atd., místa, která jsou běžně znečištěná.

- Filtr notch je aktivní od 23 do 36 pro odmítnutí hliníkových fólií. V případě potřeby jej upravte.
- Funkce Pívná zátky je nastavena na 5, aby byla odmítnuta většina rezavých železných uzávěrů.

## Prog. 6 - HLOUBKA

FMF • Max. frek. ☉ 14 kHz • Sčítání frekvence

**HLOUBKA HC (HIGH CONDUCTOR)** spojuje velmi nízké a střední frekvence do 14 kHz.

Je navržen tak, aby lépe lokalizoval cíle s dobrou vodivostí, je ideální pro shluky mincí při zachování vynikající citlivosti na samostatné mince pomocí frekvence 14 kHz.

- Zemní stabilizátor je nastaven na 1 a půda nad úroveň vašeho nastavení bude znít, aby vám poskytli nejlepší výkon pro konkrétní hloubkové hledávání (viz. Země). Upravte odladění půdy pomocí funkce GRAB. Pokud zaznamenáte příliš mnoho falešných signálů, upravte Zemní stabilizátor na 2, abyste potlačili všechny nečistoty, ferity a otřesy.



## Prog. 7 - DEUS MONO

MONOFREKVENCE adjustable from 4 to 45 kHz

DEUS MONO pracuje na jedné frekvenci jako DEUS 1, ale kombinuje výhody DEUS II, jako je rozšířený frekvenční rozsah na 45 kHz, vylepšený výkon, kvalita zvuku, lepší potlačení EMI atd. Existuje větší pravděpodobnost spojení s nestabilní frekvencí při použití několika současných frekvencí než pouze s jednou a DEUS MONO vám může v těchto situacích pomoci.

• Zem nad vašim nastavením zemního efektu bude znít jako DEUS 1. Upravte zem automaticky (viz. Zem > GRAB), ale pokud zaznamenáváte příliš mnoho falešných signálů, upravte ji ručně na 88-90, abyste odmítli veškerou zem včetně feritu a otřesů.

## Prog. 8 - ZLATÉ POLE

FMF • Max. frek. 40 kHz • Sčítání frekvence

ZLATÉ POLE je určen pro vysoce mineralizovanou zlatonosnou půdu. Zlaté nugety jsou v těchto složitých prostředích často považovány za zem nebo železné předměty. Je nastaven na „all metal“ pro hlubší detekci a odmítá pouze aktuální zem dle nastavení, které byste měli pravidelně přizpůsobovat pomocí funkce GRAB (viz. Zem). Přijme půdu nad a pod vašim nastavením země.

- Rozlišujte povrchové železné předměty pomocí nastavení Diskriminace IAR (viz. Diskriminace > IAR).
- Zvyšte reaktivitu při hledání na silně mineralizované půdě pro větší stabilitu.

## Prog. 9 - RELIK

FMF • Max. frek. 24 kHz • Odečítání frekvence

RELIK funguje stejně jako Prog. 8 - ZLATÉ POLE, ale používá odečty nižších frekvencí k hledání velkých předmětů a depotů. Je nakonfigurován pro „all metal“ s nízkou reaktivitou a odmítá pouze půdu dle aktuálního nastavení, které byste měli pravidelně přizpůsobovat pomocí GRAB (viz. ZEM). Poté přijme půdu nad a pod tímto nastavením.

• Hledání hluboko uložených velkých předmětů a depotů: Pohybujte cívkou výše nad zemí, např. 15 nebo 20 cm, aby vám nereagovaly mělké železné předměty a především pozemní efekty, které mohou zkreslit hlubší signály. Poté budete schopni identifikovat hluboké cíle podle delších zvuků. V závislosti na typu a vaší trpělivosti nabízí snížení Reaktivity na 0 obrovskou výhodu, abyste získali větší hloubku.

## Prog. 10 - POTÁPĚNÍ

FMF • Max. frek. 14 kHz • Odčítání vodivé půdy

DIVING je první a nejstabilnější ze tří programů určených pro potápění v prostředí se slanou vodou nebo jednoduše na mokřem písku. Jeho velmi nízké a střední odečítané frekvence lépe lokalizují cenné cíle, jako jsou prsteny a mince, a zároveň přirozeně hůře reagují na cíle s nízkou vodivostí, jako je hliníková fólie, ve srovnání s citlivějšími programy Beach 11 a 12. Dokáže tak ušetřit čas a být efektivnější v obtížných podmínkách při potápění.

- Neváhejte aktivovat funkci PIVNÍ ZÁTKY, pokud se objevují problematické zrezlé železné uzávěry.
- Pro sladkovodní potápění si přednostně vyberte některý z vnitrozemských programů.

## Prog. 11 - PLÁŽ

FMF • Max. frek. 24 kHz • Odčítání vodivé půdy

PLÁŽ používá vyšší frekvence až do 24 kHz, a proto je citlivější na malé cíle ve srovnání s prog. POTÁPĚNÍ. Dobře se hodí do mokřích zón pláže.

• Snažte se pohybovat s cívkou vodorovně vůči zemi s konstantní vzdáleností od země. Pokud nemůžete pohybovat s cívkou rovnoměrně a zaznamenáte nestabilitu, můžete snížit citlivost funkce CITLIV. SŮL (viz. Menu), abyste snížili citlivost na slanou vodu.

- Zvyšte reaktivitu, pokud zaznamenáte nestabilitu nebo znečištění.
- Neváhejte aktivovat funkci PIVNÍ ZÁTKY, pokud se objevují problematické zrezlé železné uzávěry.
- Program Pláž lze také použít při potápění, ale odezva může být více neklidná.

## Prog. 12 - PLÁŽ CITL.

FMF • Max. frek. 40 kHz •

PLÁŽ CITLIVÝ využívá frekvence až do cca 40 kHz a nabízí vynikající citlivost na nejmenší cíle bez ztráty výkonu na větších cílech. Toto je nejhlubší plážový program pro mokřé podmínky, ale také nejreaktivnější.

• Snažte se pohybovat s cívkou vodorovně vůči zemi s konstantní vzdáleností od země. Pokud nemůžete pohybovat s cívkou rovnoměrně a zaznamenáte nestabilitu:

- Snížte CITLIV. SŮL (viz. Menu), abyste snížili citlivost na slanou vodu.
- Zvyšte Reaktivitu na 1, 2 nebo 2,5.
- Snížte Zvukovou odezvu.

• Zapněte funkci PIVNÍ ZATKA pokud se na lokalitě nacházejí problematické rezavé železné uzávěry od nápojových lahví.



• Nastavení hlavních detekčních funkcí.  
Stiskni **MENU** .  
Procházejte nabídku pomocí **▼** .

• Pro návrat do hlavního menu stiskni **←** .

## Diskriminace a identifikace cílů (T.ID)



Nastavte úroveň diskriminace od -6.4 do 99 pomocí + a - .

Zvyšte diskriminaci tak, abyste postupně potlačili cíle s nižší vodivostí, než je nastaveno. Příklad:

- Nastavte 10 pro potlačení předmětů s cílovou identifikací (T.ID) nižší než 10.
- Nastavte 40 pro potlačení většiny malých hliníkových fólií (alobaly).

Chcete-li potlačit nežádoucí cíle s vyšší vodivostí (hliníkové trhačky, olovo, měděné náboje atd.), budete se muset smířit se ztrátou některých žádoucích kovových předmětů. Doporučenou alternativou je pokračovat v používání nízké úrovně diskriminace (např. diskriminace na 8) a přednostně používat:

- Zobrazení na displeji pro vizuální rozlišení.
- Vícetónový režim pro rozlišení tónů.
- Funkce PIVNÍ ZÁTKY (uzávěry lahví) pro účinné potlačení rezavých železných uzávěrů (Disk > Expert).

### Zobrazení T.ID (identifikace cíle)



DEUS II identifikuje hluboké cíle přesněji díky svému multi-frekvenčnímu zpracování, které odstraňuje velkou část problematických půdních efektů.

Stupnice vodivosti kovových cílů níže od -6,4 do 99 vám poskytne představu o zobrazení a rozsahu diskriminace:

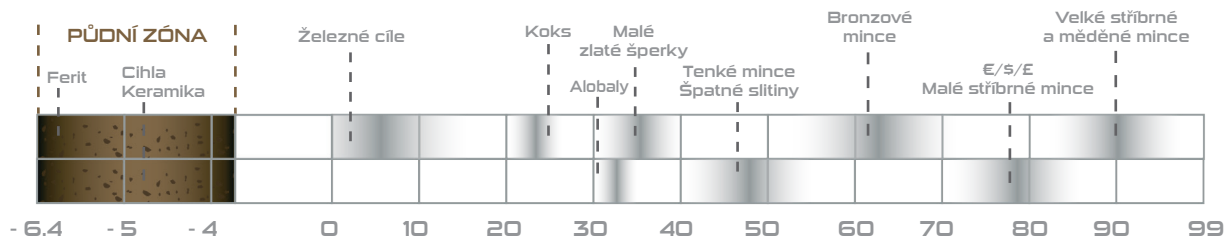

Jednou z výhod a speciálních funkcí **DEUS II** jsou jeho programy, protože využívají různé kombinace simultánních frekvencí a zároveň se přizpůsobují více typům půd (viz Programy).

Nicméně malé množství feromagnetických cílů však v určitých programech vygeneruje specifické zobrazení. Tyto cíle nelze zobecnit kvůli jejich železným složkám, jinak by hrozilo zkreslení zobrazení všech ostatních cílů. Např. euromince v hodnotě 1 nebo 2 EUR (feromagnetický prsten + měděný střed) zobrazí ID 75 v programech Potápění a Relik, ale ID 80 ve všech ostatních programech. Potápění a Relik používají poměrně nízké detekční frekvence asi od 4 do 13 kHz, zatímco ostatní programy zahrnují vyšší frekvence, až 40 kHz.

K pokročilým funkcím se z nabídky DISKRIMINACE dostanete stisknutím **EXPERT**.

## TÓNY

2 tóny - 3 tóny - 4 tóny - 5 tónů



Stiskni **MENU** > **DISK.** > **EXPERT** pro přístup do funkce TÓNY.

Zvolte: 2 Tóny - 3 Tóny - 4 Tóny - 5 Tónů pomocí **-** nebo **+**. Pomocí nabídky EXPERT/Tóny (Multi-tones) rozdělte cíle do kategorií podle jejich vodivosti tak, že každé kategorii přiřadíte specifický zvukový tón (nízký, střední, vysoký atd.). Věnujte čas tomu, abyste se seznámili se zvukovou signalizací pomocí různých cílů, jako je železo, hřebíky, hliníková fólie, různé mince, atd. Nejnižší tón je přiřazen železu. Pokud si jej nepřejete slyšet, vyberte z menu „Hlasitost železa“ a snižte jeho hlasitost na 0.

Pokud jste v režimu 2 TÓNY (nízký/střední tón) a snižíte hlasitost železa (nízký tón) na 0, pak se ocitnete v režimu 1 TÓN (střední), což je důvod, proč v tomto rolovacím menu není režim 1 TÓN.

## Tóny - nastavení thresholdu a tónů



Stiskni **MENU** > **DISK.** > **EXPERT**. Zvolte 2 Tóny - 3 Tóny - 4 Tóny - 5 Tónů. Stiskni **EXPERT** pro přístup k pokročilému nastavení MULTI TÓNŮ.

Přizpůsobte rozdělení zvuku v rozsahu diskriminace. Frekvence zvuku (poměrně nízká nebo vysoká) je přiřazena každé části rozlišovacího rozsahu, např. nízký/hluboký tón (161 Hz) přiřazen signálům od 0 do 6.0, dále střední tón (518 Hz) od 6.0 do 76, středně vysoký tón (644 Hz) od 76 do 84 a nakonec vysoký tón (725 Hz) od 84 do 99.

Stiskni **↓** pro výběr Tónu. Pomocí **↔**, zvol PŘERUŠENÍ TÓNU (T. BREAK) a nastav pomocí tlačítek + a -.

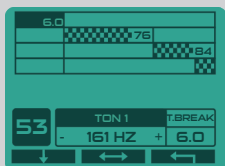

Pokud váš detektor zaregistruje minci na indexu vodivosti jako 58 a signalizuje ji "středním tónem" (518 Hz) a přejete si, aby ji signalizoval "středně vysokým tónem" (644 Hz), jednoduše snižte T.BREAK z 60 na 57 nebo méně. Všechny mince s touto hodnotou vodivosti budou nyní signalizovány na 644 Hz. Prahové hodnoty jsou také známe jako přerušování tónu.

- Černý pruh zobrazující index (TID) cíle vám půmůže lépe nastavit prahovou hodnotu.
- Přerušování tónu 1 oddělující nízký tón (TON 1) od středního tónu (TON 2), je stejné nastavení jako Diskriminace.

## Pitch



Režim Pitch nebere v úvahu vodivost cíle: Dle síly signálu generuje zvukový výstup, který se mění jak v hlasitosti, tak ve výšce (zvuková frekvence). To znamená, že hlubší nebo menší cíle budou generovat nízko posazený, slabý zvuk, zatímco mělký cíl bude generovat vysoko posazený, silný zvuk. Režim pitch vydává dynamický signál. Díky němu se také detektor jeví jako reaktivnější. Nicméně, neovlivňuje zásadně reaktivitu, pouze zvukový výstup.

Nízké tóny režimu PITCH, tedy režimu nejhlubších nebo nejmenších cílů, lze upravit od 150 do 603 Hz. Stiskni **EXPERT** a uprav pomocí tlačítek **-** nebo **+**.

Když je zvolen režim PITCH, v seznamu nabídek bude k dispozici nová volba THRESHOLD.

## Plné tóny



Režim Full Tones (plný tónový rozsah) přiřazuje specifický tón pro každý cílový index v poměru k jeho vodivosti.

Čím vyšší je index vodivosti cíle, tím vyšší je signál.

Např. hliníková fólie/alobal (TID 30) bude generovat tón 350 Hz, zatímco velká stříbrná mince (TID 95) bude generovat tón 900 Hz.

Snižte diskriminaci a budete dobře vnímat železné předměty a zem s nízkým tónem v poměru k jejich vodivosti.

## PIVNÍ ZÁTKA (kromě prog. 7/8/9)



Funkce PIVNÍ ZÁTKY účinně potlačuje rezavé uzávěry pivních a dalších nápojových lahví. Ujistěte se, že ji aktivujete na pláži, v parcích a znečištěných zónách.

Nastav úroveň potlačení od 0 do 5 pomocí tlačítek **-** a **+**.

Víčka budou lépe potlačena při provádění pomalejších pohybů s cívkou. V případě pochybností občas zpomalte rychlost pohybů s cívkou nad nejistým cílem, což ho pomůže lépe identifikovat.

## Notch



Filtr Notch rozšiřuje diskriminaci: umožňuje odmítnout „cílové okno“, zatímco diskriminace odmítá všechny cíle pod vybranou prahovou hodnotou. Pokud například zjistíte nežádoucí cíl v zemi, můžete se rozhodnout jednoduše odmítnout odpovídající skupinu vodivosti a nadále zjišťovat cíle s vodivostí vyšší nebo nižší, než jsou cíle v odmítnuté skupině.

Pokud má cíl, který chcete potlačit vodivost 37, upravte pomocí **-** a **+** NOTCH na 34-40. Všechny cíle s vodivostí mezi 34 a 40 pak budou „umlčeny“.

**Ve výchozím nastavení je šířka odmítacího okna 6 bodů.**

## Multi-Notch



Zvol **NOTCH** v **MENU** > **DISK.** a stiskni **EXPERT**.

Tato funkce pokročilého Notch filtru umožňuje rozšířit okno pro odmítnutí v případě, že nežádoucí cíle mají širší rozsah vodivosti než standardní šestibodové okno. Pokud například nežádoucí cíl generuje ID v rozsahu od 28 do 46, můžete tuto možnost využít ke snížení hodnoty prahové hodnoty 1 na 28 a zvýšení prahové hodnoty 2 na 46.

Všimněte si, že tovární programy CITLIVÝ, CITLIVÝ FT a RYCHLÝ, mají odmítací okno nastaveno na 23 až 25. Velmi přesné multifrekvenční zpracování detektoru **DEUS II** mohou nepatrně rušit vlhké zóny v půdě, které generují nestabilitu, koks nebo falešné zvuky nad dírou bez cíle. Tímto nastavením jsou potlačeny.



## Multi-Notch ...

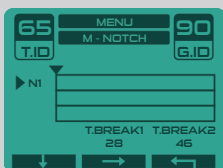

Zvol Tone break 1 nebo 2 pomocí **→** . Nastav hodnoty pomocí **-** a **+** .

Pokud je více nežádoucích cílů s různými úrovněmi vodivosti, můžete aktivovat další dvě NOTCH okna: N2 a N3. Použij **↓** pro volbu N2 nebo N3 a nastav požadované hodnoty stejným způsobem jako u N1.

Všimněte si, že potlačené zóny jsou v pruhu vodivosti na hlavní obrazovce zašedlé.

## Silencer



Některé velké železné předměty nebo železné předměty neobvyklých tvarů je často obtížnější rozlišit. Tyto železné předměty jsou často signalizovány pomocí více různých tónů, které většinou nejsou čisté nebo v podobě „praskání“. Při zvýšení hodnoty SILENCER se použije filtr, který eliminuje praskání způsobené železnými předměty.

## IAR Diskriminace (Prog. 8 / 9)



Programy 8 ZLATÉ POLE a 9 RELIKVIE využívají jinou metodu diskriminace, nazvanou IAR (Iron Amplitude Rejection - Odmítnutí amplitudy železa). To umožňuje potlačení železných předmětů podle jejich vzdálenosti od cívky.

**0** = bez potlačení    **3** = potlačení mělkých železných cílů  
**5** = potlačení mělkých a hlubších železných cílů

Zlaté nugety nebo relikvie zakopané hluboko v mineralizované půdě mohou generovat podobný signál jako železné předměty, proto je v tomto případě lepší snížit úroveň IAR diskriminace.

## Threshold (Pouze v režimu Pich)



Tato funkce slouží k nastavení prahového tónu na pozadí.

Nastav 0 až 20.

## Citlivost (hlavní citlivost detektoru)



Určuje úroveň citlivosti detektoru od 0 do 99.

Nejčastěji používané úrovně citlivosti se pohybují v rozmezí od 70 do 90. Snižte úroveň v zamořených oblastech nebo v blízkosti elektrického vedení, ohradníků, vysílačů, mobilní stanice, radioreléových stanic atd.

Svůj detektor netestujte doma, protože v městském prostředí dochází ke značnému elektromagnetickému a kovovému rušení (EMI).

## CITLIV. SŮL (citlivost ve slané vodě; prog POTÁPĚNÍ - PLÁŽ - PLÁŽ CITL.)



Kromě obecného nastavení citlivosti má nastavení „CITLIV. SŮL“ tu výhodu, že omezuje falešné signály, typicky spojené se slanou mořskou vodou, na rozdíl od obecné citlivosti, která působí na všechny cíle a všechny signály. Při hledání na mokřem písku nebo na místech pláže kam zasahuje příliv, vždy používejte nastavení „CITLIV. SŮL“ prioritně než obecnou funkci citlivost. Obecná citlivost by měla být vyhrazena pro případy, kdy nestabilita pochází z elektromagnetického rušení (EMI).

Hodnota CITLIV. SUL se nastavuje 1 až 9 (9 je nejvyšší úroveň citlivosti).

Pokud je problém s EMI, nepamenejte nejprve provést skenování frekvence (viz. FREK. SKEN). Při použití vyšších úrovní CITLIV. SŮL mohou být cíle s nízkou vodivostí, které se registrují kolem TID 30 mírně utlumeny, toto nastavení však neovlivní cíle s vyšší vodivostí.

## Frekvence

**DEUS II** nabízí široký výběr programů využívajících různé frekvenční režimy:

- Jedenáct simultánních multifrekvenčních programů, každý s různými kombinacemi frekvencí a nastavením vnitřních parametrů (viz kapitola Programy, kde jsou specifické vlastnosti každého z nich).
- Jeden frekvenční program (č. 7 DEUS MONO) postavený na sedmi hlavních frekvencích: 4,5 - 7,5 - 13 - 17,6 - 25 - 32 - 40,5 kHz, každý s možností širokého frekvenčního posunu - 7 kroků pro každou frekvenci, tj. celkem 49 frekvencí.

Rozsah dostupných frekvencí 4 kHz až 45 kHz:

4,08 až 4,76 kHz - 6,94 až 8,08 kHz - 10,39 až 15,15 kHz - 15,62 až 20,75 kHz  
22,06 až 28,57 kHz - 29,41 až 35,32 kHz - 36,36 až 45,45 kHz

Pamatujte, že obecně všechny frekvence detekují všechny cíle, ale vysoká frekvence, jako je 45 kHz, detekuje mnohem větší podíl malých cílů než nízká frekvence jako 4 kHz, především pokud je půda mineralizovaná. Naopak, vysoká frekvence bude někdy méně účinná na velké předměty nebo hromadné nálezy než nízká frekvence. Nejlepší možností je proto přednostně používat **DEUS II** na jeho simultánních programech, maximálně využít rozšířený rozsah frekvencí a zachovat tak citlivost na širší rozsah cílů.

Program č. 7 Mono může být užitečný, pokud jsou multifrekvenční programy omezovány silným elektromagnetickým prostředím nebo pokud se raději zaměřujete na určitý typ předmětů.

Typ detekovaného cíle do značné míry závisí na frekvenci:

Tato grafika ilustruje citlivost a schopnost rozlišovat železné předměty v závislosti na frekvenci a také výhodu vícefrekvenčních programů, protože pokrývají široké spektrum cílů. Toto je zjednodušené schéma, které se může lišit v závislosti na programech a půdních podmínkách.

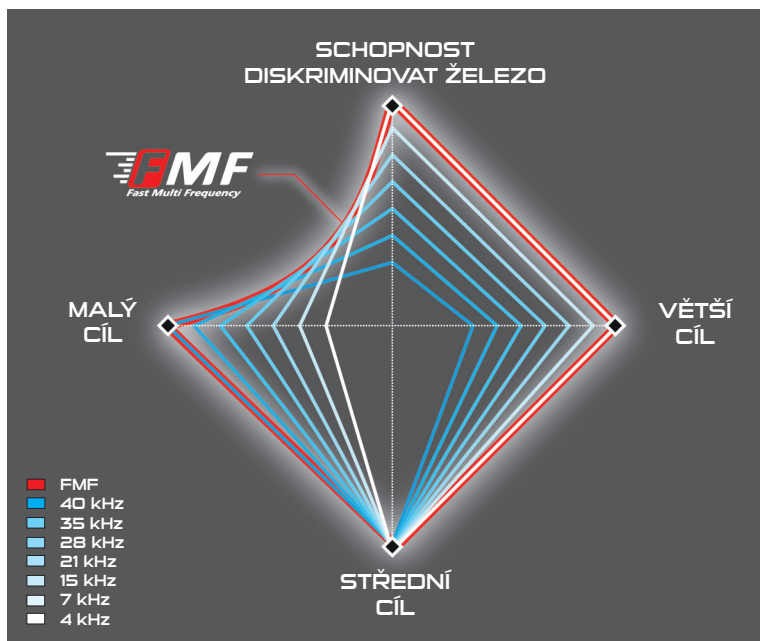

## FMF multifrekvenční programy



Manuální: Stiskni **-** nebo **+** pro posun frekvence a nalezení nejtíššího pásma.

Automatické: Stiskni **SKEN** pro spuštění automatického skenování.

## Mono-frekvenční program



Stiskni **-** nebo **+** pro výběr jedné ze sedmi hlavních frekvencí.

Pokud pocítujete příliš velké rušení:

Stiskni **EXPERT** následně posuňte hlavní frekvenci pomocí **-** a **+** nebo spusťte automatické skenování frekvence pomocí **SKEN**.

### 4 kHz

Především velké železné a neželezné předměty, depoty, mince seskupené dohromady nebo mince s vysokou vodivostí.

### 8 kHz

Obecné použití. Mince a velké předměty, militarie. Střední a malé cíle v málo mineralizované zemi.

### 12 to 20 kHz

Obecné použití, malé mince. Mince všech velikostí ve středně až silně mineralizované půdě.

### 30 to 45 kHz

Malé mince s nízkou vodivostí a drobné šperky, zlaté nugety ve vysoce mineralizované půdě. Snáze rozlišuje (diskriminuje) koks pomocí přesné identifikace cíle ID (~25). Více nestabilní na mokré zemi, ne-magnetické.

## Hlasitost železa



Upravte hlasitost nízkého tónu, který signalizuje železné cíle. Touto funkcí ovlivníte hlasitost pro všechny ID cílů, které mají nižší hodnotu než je nastavení diskriminace.

0 = vypnutí nízkých tónů      5 = maximální hlasitost nízkých tónů

## Reaktivita



**DĚUS II** je rychlý a selektivní detektor! Reaktivita je velmi důležité nastavení, které určuje výkon detektoru, pokud jde o to, jak rychle analyzuje signál z detekovaných objektů a jeho schopnost oddělit odezvu signálu od dvou nebo několika cílů umístěných blízko sebe. To je také známé jako obnovovací rychlost. Pokud půda obsahuje velké množství železa, „horkých hornin“ nebo jiných mineralizovaných úlomků, pronikání signálu do půdy může být drasticky sníženo, stejně jako schopnost detektoru lokalizovat neželezné cíle vedle železných cílů. Za těchto podmínek zvolte vysokou úroveň reaktivity, která pomůže urychlit analýzu signálu. Na druhou stranu, pokud je země „čistá“, je lepší reaktivitu snížit, aby byl detektor citlivější na hluboké cíle.

Na pláži, kde jsou cíle většinou dále od sebe, je vhodnější nastavení nízké úrovně reaktivity jako 0 nebo 1. Pokud však narazíte na komplikované podmínky, jako jsou znečištěné pláže tvořené magnetickým černým pískem nebo pláže s proměnlivou slaností, zvyšte reaktivitu na 2,5 nebo 3, čímž se detektor stane selektivnějším a stabilnějším, což vám výrazně usnadní identifikaci cílů.

Doporučené nastavení:

0 až 1	Velké předměty a mince v půdě, která není kontaminovaná železnými předměty.
2 až 2.5	Obecné použití, půda s malou kontaminací železem.
3 až 5	Železem kontaminovaná a/nebo mineralizovaná půda.



Příklad: Přejetí cívky přes železný předmět blízko povrchu, v jehož blízkosti leží dobrý kovový cíl (prsten).



Při nízké úrovni reaktivity je železný předmět detekován delším signálem a signál prstenu je zcela skryt.



Se střední úrovní reaktivity začnete detektor prsten detekovat. Zvukový signál částečně označuje cíl.



Vysoká úroveň reaktivity umožňuje zcela odlišit prsten od železa. Zvukový signál jasně a ostře indikuje cíl.



## Reaktivita...

Pokud jde o čistý výkon, největší detekční dosah se získá s nízkou úrovní reaktivity. Avšak na mineralizovaných půdách naleznete více cílů se střední nebo vysokou úrovní reaktivity. Nespoléhejte se tedy jen na výkon ve vzduchu!

V závislosti na úrovni reaktivity se délka zvukového signálu při průchodu přes cíl mění, úměrně tomu je i délka „praskavého“ signálů u železných předmětů. Proto se nedoporučuje neustále měnit nastavení výkonu, protože by vám to mohlo bránit v rozpoznávání dobrých a špatných signálů.

Nízká reaktivita (0 až 2) = dlouhý signál



Vysoká reaktivita (2.5 až 5) = krátký signál



## Odezva zvuku



Zvuková odezva umožňuje zesílit hlasitost hlubokých cílů. Vytváří dojem většího výkonu, ale neposkytuje žádnou dodatečnou hloubku, protože toto nastavení ovlivňuje pouze zvukovou křivku (dynamický rozsah zvuků). Nižší úrovně odezvy zvuku poskytují dobré vnímání hloubky.

0 = Slabá zvuková odezva

7 = Maximální zvuková odezva

Uvědomte si, že přílišným zvýšením zvukové odezvy:

- Také zesílíte malé falešné signály a maskujete zvuky z dobrého cíle.
- Snížíte dynamiku a odhad hloubky cíle.

## Půda



Úroveň mineralizace. Čím vyšší je, tím více je půda mineralizovaná. Několikrát zapumpujte cívku nad zemí, abyste získali větší přesnost odečtu.

Vaše aktuální nastavení půdní mineralizace.

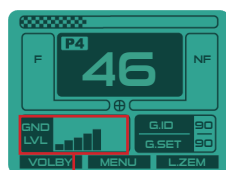

Index půdní mineralizace (měřeno neustále jako vodítko).

Mineralizace půdy může ovlivnit účinnost detektoru. Může být přirozeného magnetického původu, jako jsou oxidy železa a ferit, často spojené se starými lidskými sídly.

Na pobřeží, v závislosti na regionech, může mineralizace přejít od magnetického stupně (černé písky) po elektricky vodivý stupeň (slaná voda).

Ilustrace půdní stupnice programů určených pro hledání ve vnitrozemí:

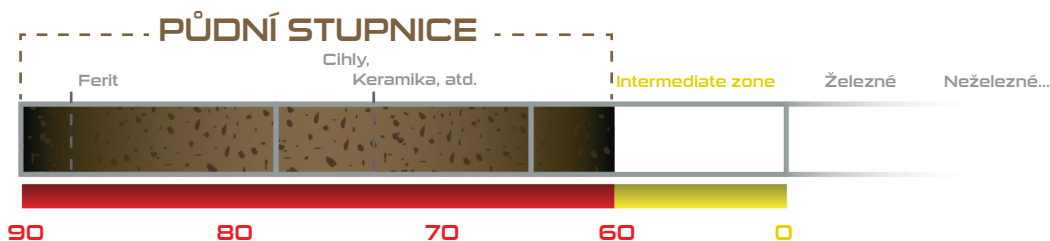

Stiskni **L.ZEM**

Nastavitelné 60 až 90 u vnitrozemských programů a 0 až 90 u 3 plážových programů.

K dispozici jsou 3 režimy nastavení země: GRAB, MANUAL nebo SLEDOVÁNÍ. Doporučuje se režim GRAB, protože je rychlý a přesný. (Režim MANUAL je dostupný pouze u programu DEUS MONO).

Na rozdíl od DEUS I., se DEUS II při aktivaci ladění země přepne do ALL-METAL režimu. To je praktické pro poslech země a její odezvu při ladění, ale také vám umožňuje kdykoli rychle proskenovat půdu, např. čisté zóny nebo se dobře orientovat ve směsi železných a neželezných cílů.

## Režim Grab

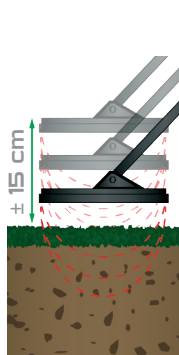

Z libovolné nabídky můžete kdykoli odladit zemní efekt přidržením tlačítka  během pumpování cívky nad zemí, dokud se zemní signál neutlumí a hodnota se nestabilizuje.

Pozor, krátkým stisknutím se dostanete na stránku Pinpoint.

## Manuální režim (pouze prog. DEUS MONO)

Pumpujte cívkou nad zemí a současně sledujte číselnou hodnotu úrovně mineralizace, která se během několika sekund ustálí. Poté ručně upravte nastavení půdní mineralizace pomocí **-** a **+**, abyste dosáhli stejných nebo požadovaných hodnot.

Manuální režim není k dispozici v multifrekvenčních programech, protože by bylo zdlouhavé nastavovat každou frekvenci samostatně. Režim Grab jednoduše umožňuje zachytit úroveň mineralizace pro každou frekvenci současně.

## Režim sledování

Sledování je režim automatické korekce půdní mineralizace. Průběžně zjišťuje úroveň mineralizace, aby určil její průměrnou hodnotu. Tento režim může být užitečný, pokud je půdní mineralizace relativně rovnoměrná a mění se pomalu. Tento režim není vhodný na místech, kde byla mineralizace generována starými lidskými sídly kvůli nesrovnalostem v půdních efektech. Během jediného pohybu se může řada půdních vlastností za sebou příliš lišit, takže průměrná hodnota nebude průkazná. Proto preferujte režim GRAB.

## Magnetická půda (pouze prog. POTÁPĚNÍ / PLÁŽ / PLÁŽ CITL.)



Při hledání na magnetických půdách, jako je černý písek, mohou být hluboké cíle skryty, protože jejich hodnoty jsou podobné hodnotám půdy. Nastavení Magnetická půda vám umožňuje přijímat nízké tóny generované půdou, ferity, meteority a také hluboké cíle, které jsou obvykle maskovány.

**ODMÍTNOUT:** Černý písek, ferit a meteority jsou odmítnuty, toto je výchozí režim a nejstabilnější.

**PŘIJMOUT:** Černý písek, ferit, meteority a dobré hluboké cíle jsou přijímány s pozitivním zvukem.

## Stabilizátor země (Pouze pro programy na souši)



Toto nastavení lze nastavit od 1 do 3 a používá se k definování úrovně nestability / zpětné vazby země, kterou jste připraveni tolerovat.

1 = Nejvíce nestabilní úroveň

3 = Nejstabilnější úroveň

• **ÚROVEŇ 1:** Zóna nad hodnotou nastavené půdní mineralizace je akceptována. Např. pokud nastavíte ZEM na 75 pomocí funkce GRAB nebo manuálně, bude reagovat veškerá půda s hodnotou větší než 75, například: cihly (~ 78), ferit a otřesy cívký (~ 88). Tato úroveň je vyhrazena pro pokročilé uživatele, aby mohli lokalizovat nejhlubší signály, které mohou být maskovány mineralizací.

Pamatujte, že tato „expertní“ zóna je u většiny detektorů často potlačena a nelze ji nikdy aktivovat!

• **ÚROVEŇ 2:** Zóna nad hodnotou nastavení půdní mineralizace je potlačena, ale je implementována více-frekvenční analýza, která umožňuje detekci určitých cílů i v mineralizovaných půdách.

• **ÚROVEŇ 3:** Stabilnější ve srovnání s úrovní 2.

Prog. 7 DEUS MONO nemá funkci Stabilizátor země, pro tento program je pevně nastavena na 1. Stejně jako DEUS I, reaguje standardně na půdu s hodnotou vyšší, než je vaše nastavení. Pokud chcete lepší stabilitu, nastavte ZEM na 88-90.

I když zvolíte úroveň 2 nebo 3, na místě kde je půdní mineralizace větší než nastavená hodnota, tak detektor nebude na tuto půdu reagovat. Přesto je velmi vhodné průběžně upravit nastavení půdního efektu pomocí funkce GRAP pro celkové zlepšení určitých vnitřních nastavení a doladění interního nastavení a vyladění vašeho detektoru DEUS II včetně spolehlivosti identifikace na displeji.

## Speciální funkce programů č. 8 Zlaté pole a č. 9 Relik

Cíle uložené velmi hluboko mohou nabývat hodnot blízkých okolnímu terénu, a to do té míry, že jsou nejčastěji odmítány jako samotná země. Programy Gold Field a Relic vám umožňují detekovat hlouběji při hledání přírodního zlata v mineralizované zemi nebo velkých hluboko uložených předmětů, protože potlačují pouze místní půdu, na kterou jste se přesně přizpůsobili pomocí funkce GRAB. Kompenzace půdního vlivu je proto prioritou v obou těchto programech. Občasné změny terénu a velké mineralizované kameny s jinou hodnotou než okolní půda mohou způsobit signalizaci. Proto vám doporučujeme tyto programy používat až ve chvíli kdy budete mít detektorem DEUS II více zkušeností.

## Pinpoint (Zaměření cíle)

Režim PINPOINT se používá k přesnému zaměření cíle bez nutnosti mávání s cívkou. Dále je vhodný pro lokalizaci kovových cílů uvnitř domů a sklepů a je také široce používán pro sledování podzemních kovových trubek.



Zapnutí režimu PINPOINT, následně proved' aktualizaci tresholdu pomocí rychlého stisknutí (manuální přeladění).

**AUTO LADĚNÍ ON/OFF:** Zvolte metodu aktualizaci tresholdu pomocí automatického nebo manuálního režimu:

**A.T ON** (výchozí nastavení): Prahový tón je automaticky kalibrován na kovové prostředí nebo dle půdní mineralizace. S každým pohybem cívkou přes cíl se práh snižuje úměrně k úrovni cíle, aby se zmenšila jeho detekční zóna a tím se lépe lokalizoval v následujícím průchodu.

A naopak, pokud zůstanete na několik sekund mimo cíl, práh se bude opět postupně zvyšovat až do dalšího mávnutí cívkou přes cíl.

**A.T OFF:** Práh detekce zvuku se překalibruje ručně krátkým stisknutím klávesy  (manuální přeladění).

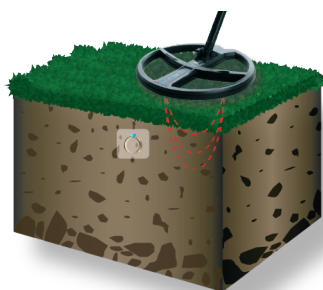

Umístěte cívkou těsně nad zemí a mimo cíl. Stisknutím tlačítka  zkalibrujte práh.

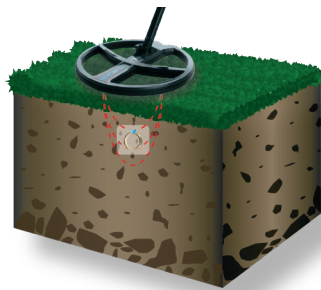

Pohybujte cívkou pomalu přes cíl. Nejhlasitější zvuk a nejvyšší výška zvuku označuje cílovou pozici.

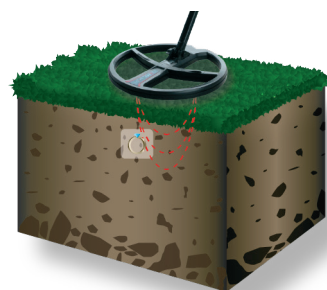

Chcete-li zúžit pole detekce a zlepšit zaměření cíle: Umístěte cívkou blízko cíle, ale ne do středu. Stisknutím  znovu naladíte práh a poté vyhledejte cíl jako krok 1.

Jedna z mnoha inovací **DEUS II** zahrnuje také nejnovější zpracování zvuku. Nyní můžete změnit hlasitost, nastavit ekvalizér pro úpravu kvality zvuku vnímanou vaším uchem a sluchátkách, můžete si také vybrat zvukový režim, který vám pro hledání nejvíce vyhovuje ze zvukové knihovny.

## Audio výstup

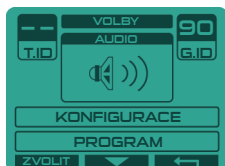

Stiskni **VOLBY** > **AUDIO**.

Pomocí **→** vyberte zvukový výstup a požadovanou hlasitost **→**.

**REPRODUKTOR - BEZDRÁTOVÁ SLUCHÁTKA - BH-01 - DRÁTOVÁ SLUCHÁTKA**

Změňte hlasitost pomocí tlačítek **-** a **+**.



Hlasitost bezdrátových sluchátek se ovládá pomocí hlavní jednotky nebo tlačítky **+** a **-** na sluchátkách.

Pamatujte, že můžete současně používat následující audio výstupy:

- bezdrátová sluchátka + reproduktor
- bezdrátová sluchátka + drátová sluchátka
- bezdrátová sluchátka + BH-01 sluchátka

Výdrž baterie hlavní jednotky je **30 h** při používání bezdrátových sluchátek, ale klesne na **15 h** když je využíván reproduktor nebo když jsou aktivní sluchátka BH-01, a to i na úrovni 1. Deaktivujte nepoužívané výstupy jejich posunutím na **0**, abyste zvýšili výdrž baterie.

Pro rychlý přístup k hlasitosti, zvukovému výstupu a ekvalizéru stiskněte **-** nebo **+** na 2 sekundy.

Chcete-li změnit hlasitost bezdrátových sluchátek na hlavní jednotce nebo při stisku tlačítek na hlavní jednotce slyšet pípnutí ve sluchátkách, je nezbytné, aby byla spárována cívka.

## Ekvalizer

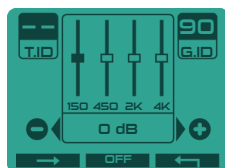

Kromě jednoduchého nastavení nízkého/vysokého tónu dokáže ekvalizér korigovat akustiku reproduktoru a sluchátek ve čtyřech pásmech tak, aby odpovídaly vašim sluchovým preferencím. Nízké tóny si tak můžete nastavit na cca 150 Hz, střední nízké na cca 450 Hz, středně vysoké na cca 2000 Hz a vysoké na cca 4000 Hz.

Stiskni **VOLBY** > **AUDIO** > **EKVALIZER** > **ZVOLIT**

Pomocí **→** zvolte frekvenční rozsah tónu, který chcete změnit a zvýšte nebo snižte úroveň.

**ON/OFF:** Změnu nastavení tónů můžete rychle porovnat vypnutím ekvalizéru.

Ekvalizer je nastavitelný pro:



WS6  
WSA II  
WSA II XL

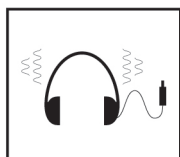

BH-01



FX-03



## Typ zvuku



DEUS II vám nabízí široký výběr tónů a zvukových výstupů. Můžete použít zcela odlišné typy tónů v závislosti na vašich preferencích a okolním prostředí. Například určité typy zvuku budou lépe vyhovovat složitému, znečištěnému terénu změkčením nízkých signálů způsobených interferencí, zatímco jiné lépe rozeznají hloubku cíle díky měnící se dynamické škále, která míchá různé zvuky na základě velikosti nebo hloubky cíle.

Protože DEUS II disponuje možností aktualizace, vyhledejte nejnovější vylepšení v online manuálu. Typy zvuku se mohly od vytištění tohoto návodu změnit.

### PWM

PWM je tradiční zvuková signalizace XP, kterou znáte z DEUS I nebo kabelovém řady detektorů XP. Je dynamická a poskytuje bohaté spektrum informací, které se mění v závislosti na amplitudě signálu, a proto vám dává dobrý přehled o hloubce nebo velikosti cíle.

### SQUARE

Režim SQUARE má méně měkčích a pevných harmonických tónů, tj. harmonické tóny se nemění podle amplitudy signálu, ale mění se pouze jeho hlasitost ve vztahu k hloubce nebo velikosti cíle.

Upravte hlavní nastavení hlavní jednotky.

Stiskni **VOLBY** zvol **KONFIGURACE** a následně **ZVOLIT** .

## Režim potápění

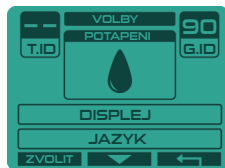

Během hlubokých ponorů může tlak vody stlačit tlačítka na hlavní jednotce. Aktivujte tento režim, abyste uzamkli klávesnici v režimu potápění, jakmile dosáhnete hloubky přibližně 8 až 10 metrů. To zajistí, že tlak vody na tlačítka nenaruší vaše nastavení při hlubokém ponoru. Chcete-li tento režim deaktivovat, stisknete postupně levé tlačítko, středové tlačítko a pravé tlačítko.

Další informace naleznete v kapitole Potápění a vodotěsnost.

## Displej

### Podsvícení



OFF - 3s - 10s - 60s - 120s - ON

Podsvícení displeje můžete nechat trvale zapnuté, spotřebovává velmi málo energie. (~10 %).

### Kontrast

Chcete-li zlepšit čitelnost za všech světelných podmínek, upravte kontrast.

### Jas

Nastavení jasu displeje.

## Jazyk



Zvolte váš jazyk.

## Nastavení hodin



Upravte nastavení hodin (zobrazeno na hlavní obrazovce).

## Profil

Vyberte hlavní zobrazení pro každý program (k dispozici jsou 2 možnosti):

### Standardní zobrazení



Standardní multi-informační zobrazení s tučným ID cíle + graf F/NF (železně/neželezně) současně ukazující také intenzitu cíle pro určení hloubky.

### X-Y graf



Identifikace cíle je zobrazena jako osciloskop/křivka. Obrazovka XY poskytuje vizuální asistenci a může zlepšit identifikaci obtížných cílů. Například: Identifikace cílů, které nemají přesné ohraničení (některé železné předměty, plechovky atd.).

Střídavé zobrazení: název a číslo programu/úroveň baterie, hodiny

Identifikace cíle (T.ID)

Zobrazovací zóna pro železné cíle

Zobrazovací zóna pro neželezné cíle

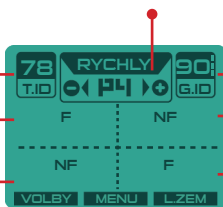

Zobrazení hodnoty půdy (G.ID)

Zobrazovací zóna pro neželezné cíle

Zobrazovací zóna pro železné cíle

### Ukázky zobrazení grafu XY:

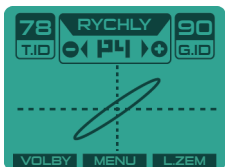

Neželezné  
Např. mince

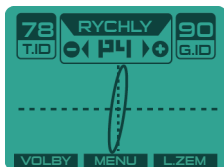

Neželezné  
Například alobal

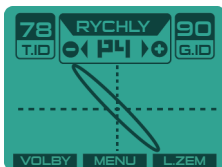

Potlačené  
železné předměty



Železné plechovky  
a obtížné identifikovatelné velké železné předměty.

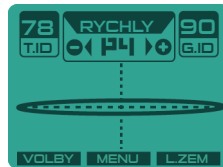

Typické zobrazení pro ferit nebo keramiku

### X-Y Zoom

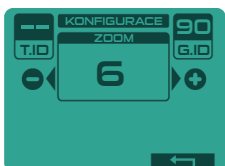

VOLBY > KONFIGURACE > XY PROFIL > ZOOM.

Rozlišení grafu X-Y má 10 nastavitelných úrovní pomocí funkce Zoom/zvětšení.

Nastavte zoom pomocí - a + . Nižší číslo zoomu aktivuje zobrazení pouze u silnějších cílů.

## GO TERRAIN



Aplikace pro chytré telefony XP GO TERRAIN přijímá data z DEUS o identifikaci cíle v reálném čase. Zmapujte prohledávanou oblast pomocí GPS na vašem smartphonu a zobrazte všechny zjištěné cíle, délku vašich tras. V případě potřeby sdílejte své trasy a nálezy s vašimi kolegy nebo archeology.

**AUTO:** Aktivuje automatický přenos informací o typu cíle do vašeho smartphonu v reálném čase.

**STISKNI:** Aktivuje manuální přenos informací o typu cíle do vašeho smartphonu v reálném čase (dlouhé stisknutí tlačítka Menu při zobrazení cíle na displeji).

Další informace na našem webu: [www.xpmetaldetectors.com](http://www.xpmetaldetectors.com) kategorie GO TERRAIN.

## Frekvenční sken



Tato funkce aktivuje automatické skenování detekčních frekvencí a indukuje čistý kanál s nejmenším rušením při každé změně programu nebo každé změně frekvence v programu MONO. Skenování frekvence je na DEUS II, obzvláště rychlé, ale zpomalí vaši navigaci o 2 sekundy. při změně programu.

## Aktualizace

Software lze aktualizovat prostřednictvím rozhraní USB Deus a připojení k internetu. Kompletní informace jsou k dispozici na našich webových stránkách: [www.xpmetaldetectors.com](http://www.xpmetaldetectors.com)

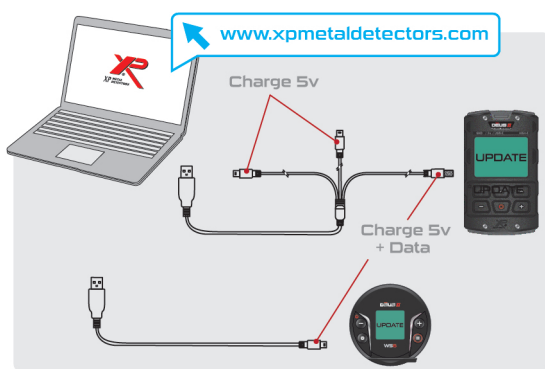
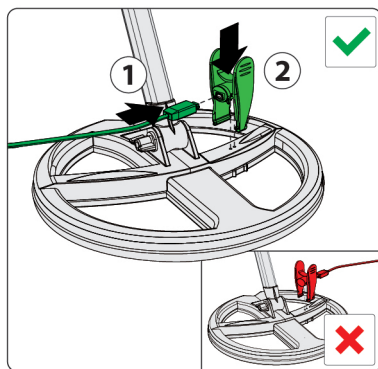

- Pro aktualizaci hlavní jednotky použijte kulatý konektor (datový) na 3člávkovém nabíjecím kabelu.
- Bezdrátová sluchátka DEUS II se aktualizují kabelovým spojením pouze přes krátký kabel s jediným USB výstupem (dat).

## Informace

Informace o hlavní jednotce, modelu a certifikacích.

## Programy



K dispozici 12 továrních programů (pozice 1 až 12), které lze upravit a vytvořit 12 dalších uživatelských programů na pozicích 13 až 24.

Všech 12 továrních programů se vrátí na původní hodnotu při každém vypnutí a restartu hlavní jednotky.

### Uložte nebo změňte jméno programu



Uložte program pomocí **VOLBY** > **PROGRAMY** > **ULOZIT**.  
Vyberte požadovanou pozici pomocí **▼** následně **ZVOLIT**.  
Zadejte jméno nového programu a **OK**.

Chcete-li změnit jméno:

**VOLBY** > **PROGRAM** > **EDITOVAT JMENO** > **ZVOLIT** > pak změňte jméno **OK**.

### Smazání programu



V hlavní nabídce vyberte uživatelský program, který chcete smazat, pozice 13 až 24 pomocí **-** nebo **+**.

Následně **VOLBY** > **PROGRAMY** > **SMAZAT** > **ZVOLIT** > **ANO**.

## Párování

Vyberte příslušenství (cívka, bezdrátová sluchátka, MI-6) pomocí **+** nebo **-** a poté stiskněte **ZVOLIT**.

### Párování nové cívky



Vyber již spárovanou cívku ze seznamu a stiskni **ZVOLIT** pro její použití nebo spárování nové cívky..

Stiskni **VOLBY** zvol **PAROVANI** pomocí **▼** následně zvol symbol cívky pomocí **-** a **+**, stiskni **ZVOLIT**.

#### Automatické párování (doporučujeme):

- Zvol volnou pozici (-----) pomocí **▼** a stiskni **EDIT**.
- Připojte k cívce nabíjecí klip (Klip musí být připojen do nabíječky).
- Na displeji se zobrazí sériové číslo a nová cívka se spáruje.

#### Manuální párování:

- Zvol volnou pozici (-----), a stiskni **EDIT**.
- Pomocí **-** a **+** zadej znak a stiskem **→** se kurzor posune na další pozici.
- Po zadání šestého znaku stiskni **OK**.

Hlavní jednotka nyní přidá tuto novou cívku do svého seznamu, nová cívka je zapnutá a problíkne každou sekundu. Předchozí cívka je vypnutá a problíkne každé 4 sekundy.



## Vymazání cívky ze seznamu

Zvolte cívku, kterou chcete smazat a stiskni **EDIT**. Smažte všechny znaky pomocí **←** potom zadejte 6 nul "000000". Stiskni **OK** a potvrď **ANO**.

## Párování bezdrátových sluchátek XP

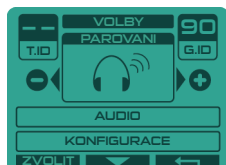

**AUTOMATICKÉ:** Nejsou-li spárována žádná bezdrátová sluchátka, zvolte při spouštění hlavní jednotky symbol bezdrátových sluchátek. Hlavní jednotka vás vyveze ke spárování stisknutím tlačítka **🎧** na sluchátkovém modulu na dvě sekundy.

**MANUÁLNÍ:** Stiskni **VOLBY > PÁROVÁNÍ**, s **-** nebo **+**. Vyberte sluchátka a stiskněte **ZVOLIT** a zapněte sluchátka přidržením tlačítka **🎧** po dobu 8 s.

Není možné spárovat druhá sluchátka, pokud jsou již jedna spárována. V takovém případě jednoduše nejprve smažte původní sluchátka z hlavní jednotky.

## Vymazání bezdrátových sluchátek XP



Stiskni **VOLBY > PÁROVÁNÍ**, s **-** nebo **+** zvolte sluchátka, potom **ZVOLIT > ODEBRAT > ZVOLIT > ANO**.

## Párování dohledávačky MI-6



Stiskni **VOLBY** pak **PÁROVÁNÍ** s **▼**. Zvolte symbol dohledávačky s **+** pak **ZVOLIT**.

Zapněte MI-6 přidržením jeho tlačítka po dobu osmi sekund. Na jednotce se zobrazí sériové číslo vaší dohledávačky. Poté zapněte MI-6 a již bude fungovat s **DEUS II** a jeho bezdrátovými sluchátky.

Při párování se MI-6 automaticky přepne na program 7. Tento program bude fungovat pouze s detektorem a sluchátky. V tomto programu nebude MI-6 vydávat žádný zvuk ani vibrace prostřednictvím vlastního reproduktoru (viz. manuál MI-6).

## Vymazání dohledávačky MI-6 z jednotky



**VOLBY > PÁROVÁNÍ**, symbol dohledávačky, zvolte **ODEBRAT**, pak **ZVOLIT** a potvrďte **ANO**.

Chcete-li používat MI-6 bez **DEUS II**, vyberte programy 1 až 6 v nabídce MI-6. Změna programu: Zapněte MI-6 - stiskněte tlačítko na 5 sekund, zvukový signál oznámí, že jste vstoupili do režimu výběru programu. Stiskněte, abyste odpovídali požadovanému číslu programu (např. stiskněte dvakrát pro program 2). Po 2 sekundách zvukový signál signalizuje, že se MI-6 vrátil do vyhledávacího režimu.

## WS6



Kompletní manuál WS6 na [www.xpmetaldetectors.com](http://www.xpmetaldetectors.com)

WS6 nejsou jen bezdrátová zvuková sluchátka. Bez hlavní jednotky mohou být samostatná jednotka a připojit se k cílce pro extrémně ergonomickou a lehkou konfiguraci. Modul WS6 lze odepnout a nasadit na konstrukci, abyste co nejlépe využili ovládací obrazovku, zobrazení ID cíle a všechna nastavení. Ideálně jej pak doplňují bezdrátová sluchátka WSA II nebo WSAII XL.

## WS6 - 3 možné varianty



**WS6 SLAVE**

WS6 je podřízena hlavní jednotce. (965 gramů s cívkou 22 cm)

Hlavní jednotka ovládá cívku, funkce a nastavení.

Poznámka: WS6 lze nahradit sluchátky WSAII/WSA II XL/BH-01 nebo FX03.



**WS6 MASTER**

(+ bezdrátová sluchátka)

WS6 Master v komfortním provedení (810 gramů s cívkou 22 cm)

WS6 ovládá cívku, přizpůsobuje všechna nastavení a zobrazuje cíle.

- Identický výkon.
- Velmi detailní grafická obrazovka.
- Připojte sluchátka WSA II/WSAII XL/ drátová sluchátka atd. k WS6.



**WS6 MASTER**

(pouze WS6)

Modul WS6 připojený ná rám sluchátek (750 gramů s cívkou 22 cm).

WS6 ovládá cívku, přizpůsobuje všechna nastavení a zobrazuje cíle.

- Identický výkon.
- Velmi detailní grafická obrazovka.

## WS6 SLAVE

Když je WS6 v režimu slave, lze nastavit pouze hlasitost pomocí  $\ominus$  a  $\oplus$ . Pro spárování dálkového ovladače při prvním použití si přečtete kapitolu „Párování sluchátek“

## WS6 MASTER

Chcete-li přepnout WS6 z režimu slave na master, musíte je znovu spustit s vypnutou hlavní jednotkou. Poté bude fungovat jako hlavní jednotka s vaší spárovanou cívkou. Nejprve je nezapomeňte spárovat s cívkou. VOLBY > PÁROVÁNÍ (viz online manuál WS6).

Střídavě zobrazuje úroveň nabití cívky a WS6

Jméno a číslo prog. (změň + -)

Snížení programů a hodnot  
Dlouhý stisk z hlavní obrazovky:  
ZKRATKA do HLASITOST

VOLBY: Hlasitost/Konfig.  
Dlouhý stisk ve VOLBY: REŽIM  
EXPERT  
V Menu: návrat  
Dlouhý stisk z hlavní obrazovky:  
ZKRATKA do GRAB

Označuje spojení s cívkou

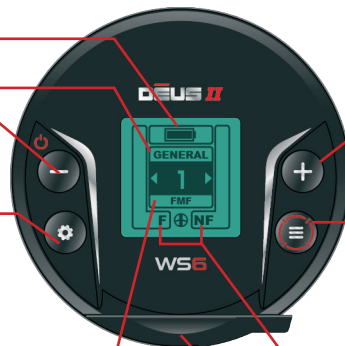

$\ominus$  Manuální zapnutí

$\ominus$  a  $\oplus$  manuální vypnutí

Snížení programů a hodnot  
Dlouhý stisk z hlavní obrazovky:  
ZKRATKA do GO TERRAIN PUSH

- MENU: DISKRI/CITLIVOST/...
- Dlouhý stisk: režim EXPERT
- Dlouhý stisk z hlavní obrazovky: režim PINPOINT
- V položce VOLBY: návrat

F/NF (železný/neželezný) a síla signálu cíle

USB min. B nabíjení a aktualizace.

Programy hlavní jednotky jsou oddělené od interních programů WS6. Při samostatném použití WS6 jako master (bez hlavní jednotky) najde WS6 své původní uživatelské programy, tj. programy hlavní jednotky se nikdy nepřenesou do WS6.



# BEZDRÁTOVÁ SLUCHÁTKA

## Menu sluchátek



Pomocí procházejte nabídky (Diskri., Citlivost, Frekvence, Hlasitost železa, Reaktivita, Zem). Upravte hodnoty pomocí a .

Přístup k režimům EXPERT získáte dlouhým stisknutím tlačítka tuto funkci nabízejí různá menu. Získáte přístup k: Grab, Sken, režim Multi-tone, Pivní zátky, Notch, Silencer..

Návrat pomocí .

## Volby na sluchátkách



Pomocí procházejte volby (Hlasitost, Typ zvuku, Konfigurace, Programy, Párování). Upravte hodnoty pomocí a .

Přístup k EXPERT režimům dlouhým stisknutím z různých nabídek. Získáte přístup k: Uložení programů, Ekvalizér, Aktualizace, Kontrast, Go Terrain.

Návrat pomocí .

## WSA II a WSA II XL



**WSA II**  
Lehká a skládací



**WSA II XL**  
Uzavřená a skládací

WSA II a WSA II XL jsou sofistikovaná bezdrátová sluchátka s přijímačem. Vyrábí se ve Francii XP speciálně pro naše detektory, fungují s hlavní jednotkou **DEUS II** nebo s W56 Master, tedy když se W56 používá jako jednotka.

- Po spárování s hlavní jednotkou nebo W56 Master se automaticky zapínají a vypínají (při ručním stisknutí - pro zapnutí a + - pro vypnutí sluchátek). Pokud není připojení, vypnou se po 5 minutách.

- Jejich hlasitost můžete upravit na hlavní jednotce (nebo W56 Master) nebo přímo pomocí jejich + - tlačítek.

- Zahrnují také čtyřpásmové zpracování ekvalizéru zvuku, opět nastavitelné pomocí hlavní jednotky (nebo W56 Master), aby odpovídaly vašemu sluchu (viz. Audio). \*NEJSOU kompatibilní s Deus 1

**Úroveň baterie:** Po procesu rychlého zapnutí sluchátka indikují úroveň baterie jedním až třemi dlouhými bliknutími za sebou:



Moduly WSA II a W56 je možné odepnout, pro případ chcete-li vyměnit rámeček sluchátek, ale především když je chcete nasadit na držák konstrukce nebo pásek na zápěstí (viz. strana Příslušenství).

XP s hrdostí představuje první sluchátka pro kostní vedení určená pro detekci kovů, **BH-01**. Vyrobeno ve Francii společností XP, jsou vodotěsné IP68 - 20 m, takže se můžete potápět s vaším **DĚUS II**.



## BH-01

### Proč sluchátka s kostním vedením?

Při použití běžných vodotěsných sluchátek pod vodou se ucho naplní vodou a sluch je často oslabený. **BH-01** sedí před ušima na lícní kosti a přenáší zvuk do vnitřního ucha přímo prostřednictvím vibrační působících na kosti, aniž by namáhal ušní bubínky. Vaše uši jsou tedy volné. Ve špinavé nebo hlučné vodě se tak můžete potápět se špunty do uší, abyste se vyhnuli infekci nebo se jednoduše lépe izolovali od hluku. Zvuk tak uslyšíte dokonale kostním vedením a přitom si ochráníte uši.

Tato sluchátka můžete používat také nasoušeni pohodlně vnímat své okolí nebo se naopak izolovat od hlučného prostředí, opět špunty do uší.

**Upozornění:** Používejte pouze speciální špunty do uší vhodné pro potápění a umožňující vyrovnání tlaku. Při potápění nikdy nepoužívejte standardní špunty, které jsou nebezpečné pro zvukovod.



BH-01 také umožňuje sluchově postiženým cítit vibrace generované cíli směrem ke hlemýždi, nebo jednoduše vibrace v závislosti na typu změny sluchového systému. Úprava zvukových frekvencí směrem dolů (100 až 300 Hz) by mohla dále zlepšit vnímání v závislosti na poruše.

**TYP ZVUKU:** U BH-01 je aktivní pouze režim SQUARE.

## BH-01 pozice na hlavě

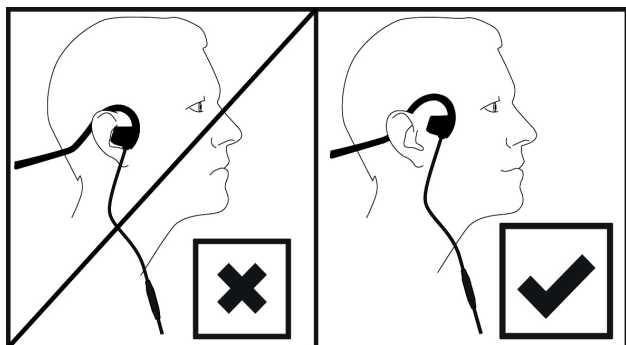

**>100 dB!**

Pozor, tato sluchátka pro kostní vedení **nejsou** navržena tak, aby seděla na uších, ale před nimi, na lícních kostech, jak je uvedeno na opačné straně. Tato sluchátka mohou vážně poškodit váš sluch na vysoké úrovni, pokud jsou nasazena na uších. Aby se omezilo riziko, hlavní jednotka vynutí nastavení hlasitosti na 5 při každém spuštění.

## BH-01 Skladování a čištění



BH-01 je dodáván s úložným držákem - doporučujeme používat! Sluchátka dokážou udržet tvar, aby vám seděla na lícních kostech a lépe tak přenášela zvuk. Zabraňuje také vyčnívajícímu a hranatému kontaktu s vašimi lícními kostmi!

**⚠** Po použití ve slané vodě **chraňte konektory** utažením vodotěsného uzávěru. Pokud do konektorů pronikla slaná voda nebo písek, před uzavřením zástrčky pro uskladnění je **důkladně opláchněte sladkou vodou a osušte**. Totéž provedte, pokud do konektoru na hlavní jednotce pronikla slaná voda nebo písek.





Po připojení přenáší pinpointer MI-6 svůj audio signál přímo do DEUS II; nyní se na displeji zobrazí nová nabídka s rozšířenými funkcemi. (viz. manuál MI-6).

## MI-6 aktivní zobrazení na displeji

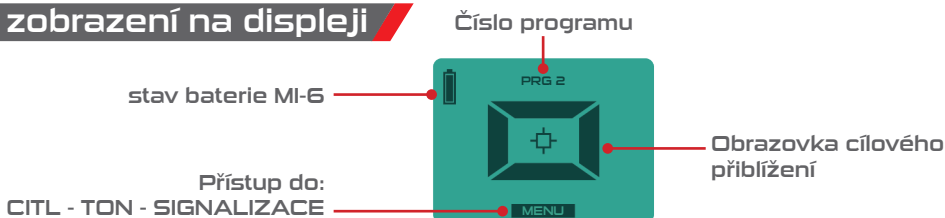

### Citlivost



MI-6 má 50 úrovní citlivosti nastavitelných pomocí hlavní jednotky. Pomocí **-** **+** zvište nebo snižte citlivost MI-6.

**PŘELADĚNÍ:** Pravidelně recalibrujte práh MI-6 velmi krátkým stisknutím jeho tlačítka, držte se mimo dosah jakéhokoli kovového předmětu.



Vylepšete lokalizaci a snižte citlivost za chodu: Přecalibrujte blízko předmětu, když začne signalizovat; automaticky zmenšíte detekční zónu a daleko přesněji zaměříte. Obnovte plnou citlivost krátkým stisknutím mimo kovové předmět. Na mineralizované půdě recalibrujte při kontaktu s půdou.

### Tón



Upravte nízký/vysoký tón zvuku v PULZNÍ režimu od 100 do 1582 Hz.

Pomocí **-** a **+** nastavte tón, který vám nejvíce vyhovuje.

### Audio signalizace PITCH/PULZNÍ



**Audio PITCH:** Zvuk se liší tónem a intenzitou, je to výchozí režim a nabízí rychlé zaměření cíle.

**Audio PULZNÍ:** Má výraznější zvuk, určený do hlučného prostředí. Zaměření cíle, v režimu PULZNÍ není tak přesné jako režim PITCH. Režim Pitch a Pulse mají oba stejný výkon.

Stiskni **-** nebo **+** pro přepnutí mezi režimy.

### Programy a uložení

Zvolte si jeden ze 3 přednastavených programů v nabídce a vytvořte si svůj vlastní program, který pak můžete uložit jako (prog. 4).

Vyberte program, který chcete upravit pomocí **-** nebo **+**.

Stiskni **MENU**, upravte vaše nastavení a stiskněte **ULOŽIT**. Nastavení se uloží na Prog. 4.

Čtyři programy na hlavní jednotce jsou odlišné od programů, které jsou uloženy v dohledávače. Při samostatném použití MI-6 (nespárovaná) bude vždy používat své tovární programy.

### Vyhledání ztracené MI-6

Ve Volby > Párování > Dohledávačka > ZVOLIT, vyberte **VYHLEDANI** a stiskněte **ZVOLIT**.

Dohledávačka bude pípat a blikat jakmile budete v okruhu 25 metrů, i když je dohledávačka vypnutá a ztracená několik týdnů.

## Výdrž baterie

Hlavní jednotka	S bezdrátovým audio výstupem	S reproduktorem nebo BH-01
Výdrž baterie	30 h	15 h
<b>WS6 sluchátka</b>		
Výdrž baterie	14 h	-
<b>WSA II/WSA II XL</b>		
Výdrž baterie	17 h	-
<b>Cívka v Multi-frekvenci</b>	Prog. 1, 2, 3, 4, 5, 7, 8, 9, 11, 12	Prog. 6 HLOUBKA/Prog. 10 POTAPENÍ
Výdrž baterie	12 h	8 h
<b>Cívka v mono-frekvenci (P7)</b>	V závislosti na zvolené frekvenci	
Výdrž baterie	⌚ 10 až 20 h	

Životnost baterie hlavní jednotky je 30 hodin při používání bezdrátových sluchátek, ale klesá na 15 hodin při použití reproduktoru nebo s aktivními sluchátky BH-01, a to i při úrovni hlasitosti na 1. Deaktivujte nepoužívané výstupy jejich posunutím na 0 pro prodloužení životnosti baterie.







Děus II je regulován tak, aby zabránil jakémukoli poklesu výkonu, a to i v případě nízké úrovně nabití.

## Nabíjecí čas: ~3 hodiny

LiPo (lithium-polymerové) baterie nemají paměťový efekt, což znamená, že je můžete nabíjet kdykoli, aniž byste museli čekat, až se vybijí.

## Blikání LED na cívce a významy

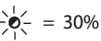
- Cívka na nabíječce: LED konstatně svítí
- Zapnutí: Rychlé zablikání následované třemi až jedním dlouhým bliknutím v závislosti na úrovni baterie\* .
- Během provozu: Jedno bliknutí za sekundu
- V pohotovostním režimu: jedno bliknutí každé čtyři sekundy
- V hlubokém pohotovostním režimu (hodně vybitá): jeden záblesk každých třicet sekund
- Vypínání: tři až jedno dlouhé bliknutí v závislosti na úrovni baterie\*
- Při používání spárované dohledávačky MI-6: LED dioda cívky rychle bliká.

\*  = 100%   = 60%   = 30% 



Vypnutí blikání LED diody na cívce a bezdrátových sluchátkách během používání: V párování VOLBY > CÍVKA vyberte cívku dle výběru a stiskněte  na čtyři vteřiny. Po vypnutí se tento režim deaktivuje a LED se vrátí do normálního provozu.

# NAPÁJENÍ - BATERIE

## Nabíjení

Cívka, hlavní jednotka a sluchátka jsou napájeny lithiovou baterií (LiPo). Použijte prosím dodanou síťovou jednotku, která dokáže nabíjet tři komponenty současně pomocí přírodního kabelu.



Tyto tři komponenty (cívka/hlavní jednotka/sluchátka) lze nabíjet jakoukoliv USB síťovou nabíječkou minimálně 5 V/1 A. Pozor na kvalitu nabíječky a padělek, používejte certifikovaný model od renomované značky nesoucí následující certifikační symboly:



Za žádných okolností nemůže XPLOERER (XP METAL DETECTORS) nést odpovědnost za poškození nebo ztrátu způsobenou používáním vadné nabíječky nebo nedodržáním platných certifikačních norem.

- Připojte zástrčku USB ke zdroji napájení.
- Zapojte kulatý konektor do dálkového ovladače a dva USB mini-B konektory do sluchátek a do nabíjecího klipu.

Cívka se nabíjí pomocí dodaného klipu. Připojte jej podél žebér krytu cívky, abyste zajistili správný směr připojení a zabránili přepólování. Výstup klipu musí směřovat ke středu cívky, jak je uvedeno níže.

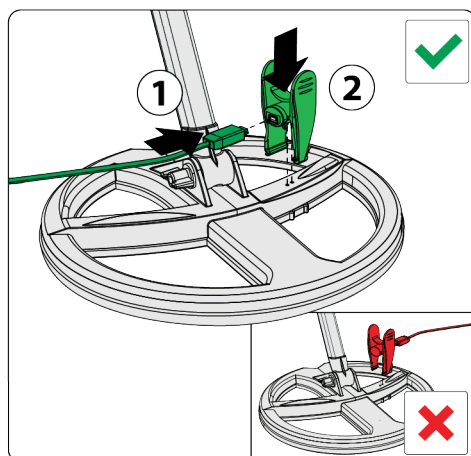

## Lithium Polymer (LiPo) životnost baterie

Dobře udržovaná LiPo baterie může ve vašem detektoru XP vydržet deset let!

Lithium-polymerové baterie (LiPo) jsou navrženy tak, aby vydržely stovky nabití, čímž generují značné úspory baterie. Orientačně lze uvažovat s desetiletou životností, pokud jsou správně používány každý týden.

**Životnost baterie je ve vašich rukou!**

Chcete-li prodloužit životnost baterií na více než pět let, neskladujte je po dlouhou dobu vybité nebo plně nabitě. Udržujte je nabitě z poloviny mezi 40 a 80 %.

Pokud detektor několik měsíců nepoužíváte, baterie každé dva měsíce nechte vybit a poté je nabijte na 40-80 %.

## Výměna baterií

Baterie pro bezdrátová sluchátka (ref. baterie: GMB452230 - ref. XP: DO88WS-WTUBE) a hlavní jednotky (ref. baterie: GMB721945 - ref. XP: DO88M-WTUBE) lze snadno vyměnit. Odšroubujte zadní/spodní kryt sluchátek nebo hlavní jednotky / Sejměte reproduktor z hlavní jednotky / Odepněte baterii a vyměňte ji. Poté našroubujte uzávěr (pozor na O-kroužky a reproduktor).

⚠ Důrazně doporučujeme, abyste se obrátili na autorizovaného prodejce XP s výměnou baterií v detektoru. Poškození nebo závady (těsnění, ...) způsobené neodbornou výměnou baterie nebo otevřením jakékoli části detektoru ruší záruku XP.

**VÝMĚNA BATERIE** (ref. baterie: GMB721945 - ref. XP: DO88M-WTUBE): Baterie hledací cívkou je ze zřejmých důvodů utěsněna - bezpečnost a nepropustnost. Musí být doručena do našeho servisního oddělení nebo distributorovi XP k provedení výměny.

- Sejměte kryt cívkou. Pomocí řezáku odřízněte kryt baterie podél vnitřní drážky, kryt baterie je ten s logem baterie. ⚠
- Odpojte vyřazenou baterii a vyjměte ji. Lithiové baterie musí být náležitě recyklovány nebo vráceny vašemu prodejci.
- Připojte novou baterii a vstříkněte silikon ze stříkačky na bílý konektor baterie.
- Naneste lepidlo ze sady na rámeček prostoru baterie, vložte sestavu baterie/krytu a přilepte ji dolů. Zafixujte kryt na místě pomocí svorky.
- Otočte cívkou a ujistěte se, že je vodorovně, aby mohl tekutý silikon spoj dobře utěsnit. Nechte zaschnout 24 hodin.
- Nakonec odstraňte otřepy z přebytečného lepidla a nasadte kryt cívkou.

Video vysvětlující, jak vyměnit baterii, si můžete prohlédnout na internetové stránce XP. Na baterie se vztahuje dvouletá záruka na díly a práci.

## Bezpečnostní opatření

Přijatelná okolní teplota během nabíjení: Od 0 °C do + 40 °C maximálně.

Doporučená skladovací teplota: 25°C.

### Baterie:

- Baterie jsou vybaveny vnitřními ochrannými systémy, které je chrání před extrémním přetížením a vybitím. Nesmí se demontovat ani zkratovat, což je nebezpečné a mohlo by to zničit ochranné systémy, explodovat nebo způsobit vznícení baterií.
- Nenechávejte baterie nabíjet zbytečně dlouho a po dokončení nabíjecího cyklu nebo po 3 hodinách odpojte napájecí adaptér.
- Pokud si všimnete jakékoli perforace, zápachu nebo jiné anomálie, vraťte baterii prodejci v uzavřeném plastovém sáčku a nepokoušejte se znovu nabíjet (hrozí riziko zničení ochranných systémů, výbuchu nebo vznícení baterií).
- Nikdy nelikvidujte lithiové baterie s domovním odpadem: vraťte je svému prodejci XP nebo je odevzdejte na určené sběrné místo.
- Neumísťujte baterie do blízkosti zdrojů tepla a nikdy je nevhazujte do ohně.
- Nikdy nepropichujte kryt baterie ani se nepokoušejte baterii svařovat/pájet.
- Při nesprávné výměně baterie hrozí nebezpečí výbuchu. Výměna baterie za jinou nesprávného typu může vést k nebezpečí výbuchu. Používejte pouze LiPo baterie dodávané společností XP (ref.: DO88M-WTUBE).
- Pokud zaznamenáte abnormální přehřívání součástí při nabíjení, okamžitě odpojte síťovou jednotku a nepokoušejte se dále nabíjet.

## Napájecí adaptér

- Napájecí adaptér vždy připojujte na dostupném viditelném místě, aby bylo možné jej rychle odpojit v případě přehřátí nebo jiných problémů.
- Nenabíjejte bez dozoru v blízkosti hořlavých částí.
- Napájecí adaptér je určen pouze pro vnitřní použití a neměl by být vystaven vodě nebo vlhkosti.
- Nenabíjejte zařízení během bouřky a odpojte napájecí adaptér ze zdroje.
- XP zaručuje elektrickou bezpečnost pouze s originální síťovou jednotkou nebo certifikovanou USB síťovou jednotkou:



Xplorer nemůže nést odpovědnost za jakékoli následky vyplývající z nedodržení bezpečnostních opatření pro používání.

# POTÁPĚNÍ A VODOTĚSNOST

**DĚUS II** je navržen z robustních materiálů, které odolají slanámu prostředí. Například konektory, upevnění a nabíjecí kontakty cívky jsou vyrobeny z námořní nerezové oceli. Je však třeba přijmout opatření jako u jakéhokoli potápěčského vybavení:

- ▲ Po použití na pláži a před odšroubováním konektoru nebo zástrčky opláchněte detektor čistou vodou.
- ▲ Zástrčky dostatečně utahujte, abyste zabránili vniknutí slané vody nebo písku do konektorů na hlavní jednotce nebo sluchátkách BH-D1, protože by mohlo dojít ke korozi vnitřních kontaktů. Pokud pronikla slaná voda nebo písek, důkladně opláchněte kontakty konektorů (samec a samice) sladkou vodou a nechte oschnout.
- ▲ Nikdy nenechávejte hlavní jednotku na přímém slunci, například v horkém autě, zvláště pokud je osazena červenou zátkou, protože by mohlo dojít k poškození reproduktoru.

## Volba zátky

**ŠEDÁ ZÁTKA č. 1 = 1 m max.**

Jedná se o zátku pro běžné použití na souši nebo pro ponořenu hlavní jednotku maximálně do hloubky 1 metr. Těsnící membrána propouští vzduch, ale odolá hloubce do 1 m. Vyrovnává vnitřní tlak, aby se zabránilo nabobtnání hlavní jednotky během změny teploty nebo nadmořské výšky.

**ČERVENÁ ZÁTKA č. 2 = 20 m max.**

Určena výhradně pro použití pod vodou.

Na souši červená zátku nevyrovnává vnitřní tlak, což by mohlo

způsobit nabobtnání pružné klávesnice nebo přilepení reproduktoru při změnách teploty. Pokud k tomu dojde a vy jste si vědomi špatného zvuku z reproduktoru, zasuňte šedou zátku a foukněte ústy do mřížky reproduktoru, aby se reproduktor znovu rozběhl.

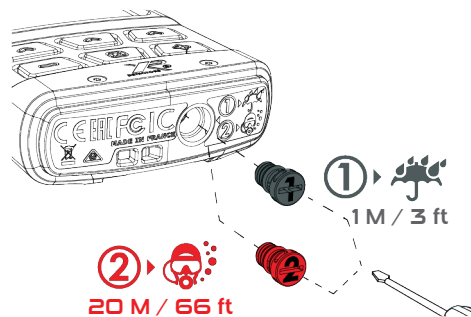

## Povinné čištění po použití pod vodou

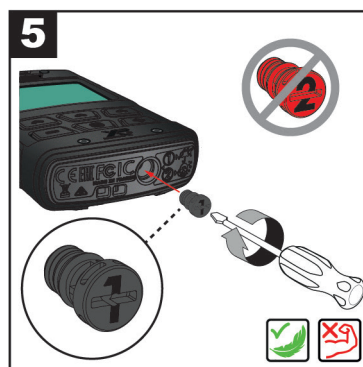
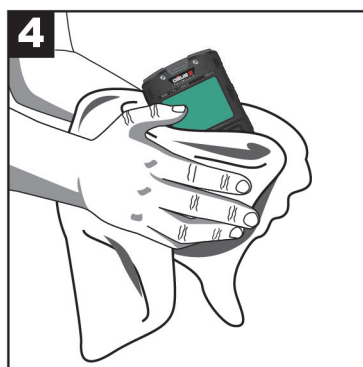
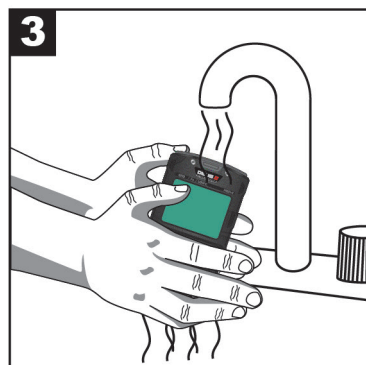
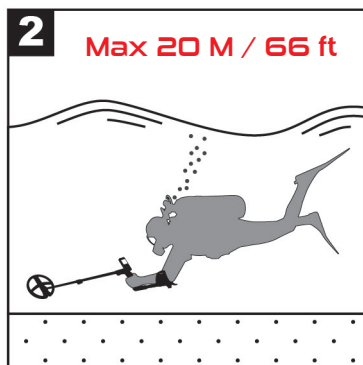
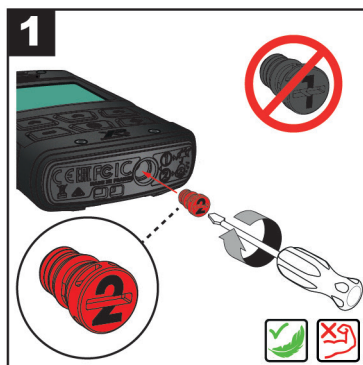

- 1** Před ponořením do hloubky větší než 1 m zašroubujte červenou zátku č. 2.
- 2** Max. hloubka 20 m / 66ft.
- 3** Opláchněte celý detektor čistou vodou.
- 4** Osušte detektor ručníkem.
- 5** Vložte šedou zátku č. 1 do hlavní jednotky pro hledání na souši a max. do 1 m hloubky pod vodou.

## Potápění do hloubky větší než 20 metrů?

V hloubce větší než 20 m může obrazovka uprostřed mírně ztmavnout v důsledku tlaku vyvíjeného sklem na krystaly. To lze odvrátit snížením hloubky ponoru. K prasknutí (zničení hlavní jednotky) však může dojít v hloubce asi 35 m/115 stop, takže buďte opatrní.



## Připojení antény

Tato anténa zajišťuje dokonalé spojení rádiových vln mezi cívkou a hlavní jednotkou nebo WS6 při ponoření. Není nutná, pokud cívkou **DEUS II**. Není nutná, pokud cívkou ponoříte jen o několik centimetrů.

Anténa se skládá z:

- 1 koaxiální kabel.
- 1 elastický pásek k upevnění druhého konce kabelu antény k cívce.
- 2 samosvorné pásky pro rychlé a efektivní připevnění kabelu ke konstrukci.
- 1 plastová spona pro připevnění kabelu k hlavní jednotce **DEUS II**.

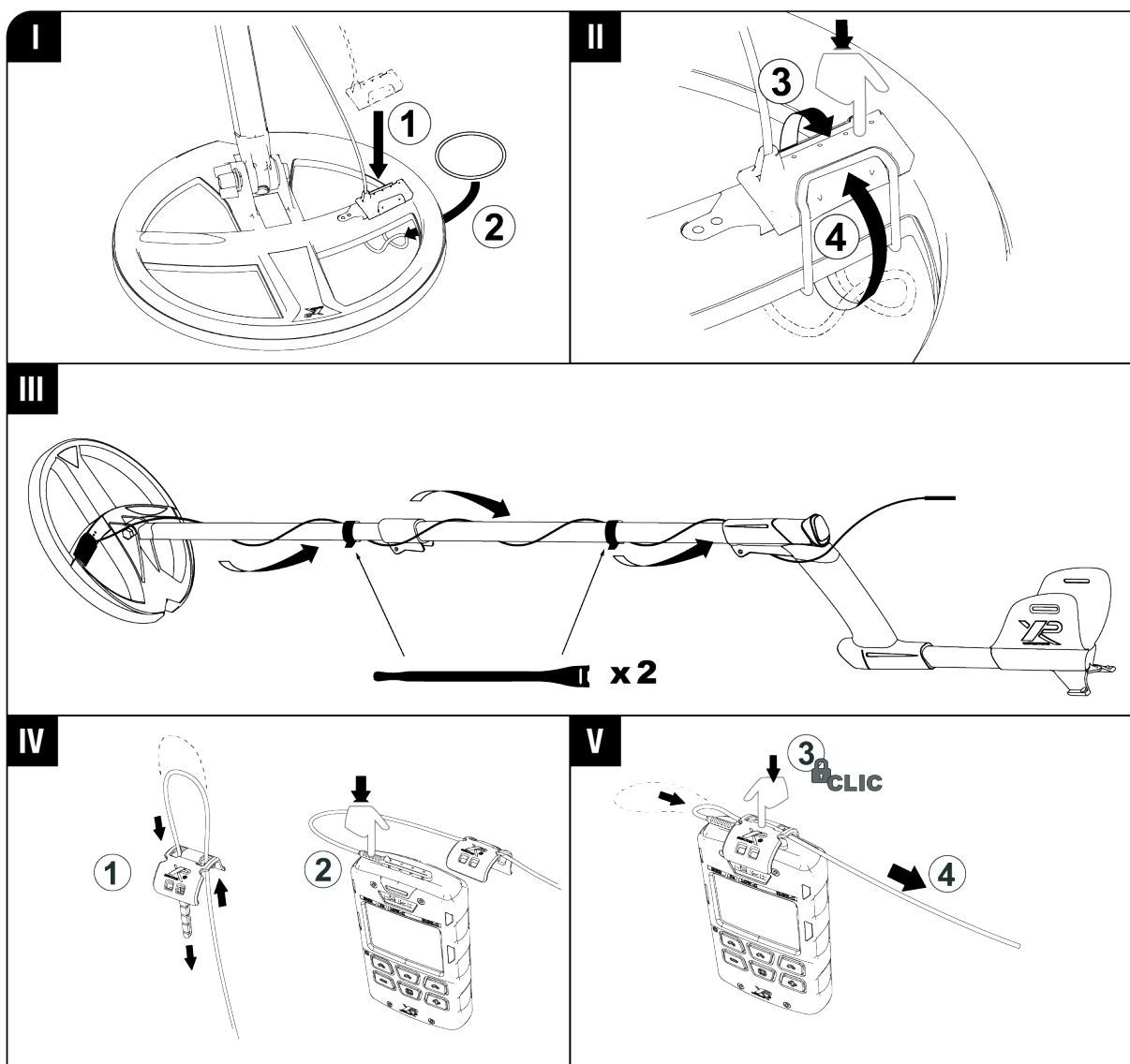

# PROBLÉMY A ŘEŠENÍ

Bez zjevného důvodu zaznamenáte nestandardní chování, nestabilitu, falešné signály nebo rušení

PŘÍČINY	ŘEŠENÍ
Detektor je příliš citlivý.	Snižte citlivost
Nacházíte se v místě s velkým množstvím rušení EMI (vedení vysokého napětí, elektrický transformátor, elektrický ohradník).	Snižte citlivost, změňte nebo posuňte frekvenci. Přesuňte se na jiné místo.
Nedaleko je bouřka a zdá se, že elektromagnetické výboje blesku ruší detektor.	Vypněte detektor a počkejte, až bouře přejde. Nikdy nehledejte během bouřky.
Jste blízko dalšího detektoru v provozu.	Změňte nebo posuňte frekvenci.
Odladění půdního efektu je nedostatečné.	Upravte automaticky (funkce GRAB).
Půda je silně zamořená železem a jinými kovy.	Najděte si méně zamořené místo - nižší citlivost. Netrénujte na své zahradě!

Cívka se na rozdíl od dálkového ovladače a sluchátek nezapíná

PŘÍČINY	ŘEŠENÍ
V nabídce jste vybrali špatnou cívku: VOLBY/PÁROVÁNÍ/CÍVKA.	Vyberte správnou cívku.
Sériové číslo cívky, které jste zadali do hlavní jednotky, bylo nesprávné nebo bylo neúmyslně změněno.	Zkontrolujte zadané sériové číslo cívky nebo ji znovu automaticky spárujte (viz. cívka > párování).
Baterie je vybitá.	Nabijte ji, zkontrolujte zdroj nabíjení.
Cívka je vadná.	Kontaktujte svého prodejce.

I když jsou sluchátka zapnutá, není slyšet zvuk detekce (a při stisknutí tlačítek se ozve pípnutí)

PŘÍČINY	ŘEŠENÍ
Pokud používáte WS6 Master (bez hlavní jednotky), možná jste zvolili nesprávnou cívku v VOLBY > CÍVKY.	Vyberte správnou cívku.
Sluchátka nebyla spárována s hlavní jednotkou. Pokud používáte WS6 Master (bez hlavní jednotky), sluchátka nebyla spárována s cívkou.	Spárujte je.

Při přejezdu přes cíl není ve sluchátkách žádný zvuk stisknutí tlačítek negeneruje žádné pípnutí

PŘÍČINY	ŘEŠENÍ
Sluchátka nefungují.	Modul se mírně vysunul z rámu sluchátek. Zasuňte ho zpět. Nebo vyměňte rám, jeho výměna je snadná.
Modul je vadný.	Kontaktujte svého prodejce.

## Vysílač

Přenos	Technologie XP Link, Digitální bezdrátový	
Kanály	36 automatických kanálů	
Specifikace vysílacích kmitočtů Vysílací přenos Detekce	FREKVENCE	Výkon
	2,40 až 2,48 GHz	<2,11 dBm
	3,9 až 135,7 KHz	<72dBμA/m na 10 m

## Vlastnosti/nastavení

Detekční frekvence	Simultánní multifrekvence (40dBμA/m na 10m) nebo jedna ze 49 samostatných frekvencí v rozsahu od 4 do 45 kHz.
Citlivost	99 úrovní
Typ zvukového výstupu	Různé možnosti zvuku: PWM, SQUARE atd.
Hlasitost zvuku	10 úrovní pro každý zvukový výstup
Reaktivita	9 úrovní (0/0,5/1/1,5/2/2,5/3/4/5)
Odezva zvuku	8 úrovní
Hlasitost železa	6 úrovní
Počet tónů	1, 2, 3, 4, 5, Pitch a Full Tones 1 a 2 + EXPERTNÍ režimy
Ladění země	Sledování, Grab, Manuálně
Multi-Notch	Ano, s nastavitelnou šířkou okna
Bezpochybový režim - Pinpoint	Ano, s automatickým laděním i bez něj - zvuková a vizuální signalizace
Diskriminace	Audio a vizuální / železně potlačení pivních cívek - 5 úrovní / Silencer
Prahová úroveň (Threshold)	Nastavitelný práh a frekvence zvuku
Ekvalizér	Konfigurovatelná 4 pásma
Programy	12 továrních programů + 12 uživatelských
Podsvícení	20 nastavitelných úrovní, velmi nízká spotřeba energie

## Obecné vlastnosti

Displej	8192 pixelů
Aktualizace softwaru	Ano, pomocí USB/internetového připojení
Volitelná bezdrátová sluchátka	WS6 (dešti odolná) - WSAII (dešti odolná) - WSAII XL (IP 68-1m)
Volitelné bezdrátové cívky	DD 22,5cm-9"/28 cm-11"/34x28 cm-13"x11" (plně vodotěsná do 20 m)
Kryt cívky	Ano
Pouzdro na hlavní jednotku	Ano
Ochranný box na sluchátka	Ano (WS6, WSA II)
Konstrukce	Plně teleskopická, ve tvaru písmene S
Baterie	Hlavní jednotka/cívka: 700 mAh - Sluchátka: 320 mAh
Zobrazení stavu baterií	Ano: Hlavní jednotka/Sluchátka/Cívka/MI-6
Výdrž baterie v hlavní jednotce	~ 15 až 30 h v závislosti na aktivovaném audio výstupu
Výdrž baterie v bezdrátových sluchátkách	~ 15 h WSAII/WS6
Výdrž baterie v cívce	8 h až 20 h v závislosti na programech a frekvencích
Nápadecí adaptér	V závislosti na verzi, Vstup 100-220V 50/60Hz, Výstup 5V-1A max.
Autonabíječka do zapalovače	Volitelná
Sluchátka pro kostní vedení BH-01	Vodotěsná IP68 - 20m - 66 ft (volitelná)
Doba nabíjení	~3 h
Celková hmotnost detektoru s bateriemi	Podrobnosti o každé verzi najdete na stránce produktu
Hmotnost konstrukce	370 g (S-Telescopic) - 305 g (S-Telescopic lite)
Hmotnost hlavní jednotky včetně baterie	150 g
Hmotnost sluchátek včetně baterie	WS6: 82 g - WSA II: 72 g - WSA II XL: 250 g
Hmotnost cívky	22,5 cm-9": 345 g - 28 cm-11": 470 g - 34x28 cm-13"x11": 570 g
Délka složené konstrukce	58 cm
Délka rozložené konstrukce	130 cm
Pracovní teplota	0 až + 40°C
Maximální okolní teplota během nabíjení	0 až + 40°C
Doporučená teplota skladování	25°C
Vodotěsnost cívky	IP 68 - 20m, *Pokud je cívka ponořena, je vyžadována volitelná anténa
Záruka	Pět let díly a práce. Na baterie, nabíječky a konektory se vztahuje dvouletá záruka
Patenty	US 7940049 B2 - EP 1990658 B1 a patenty čekající na schválení

# PŘÍSLUŠENSTVÍ A VOLITELNÉ PŘÍSLUŠENSTVÍ

Pro detailní info klikněte na obrázek produktu



DEUS II  
(D2-RC)



22,5 cm FMF  
(D22FMF)

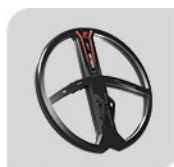

28 cm FMF  
(D28FMF)



28x34 cm FMF  
(D3428FMF)



WS6



WSA II



WSA II XL



FX-03



BH-01



MI-6  
(XPMI61)



MI-4  
(XPMI61)

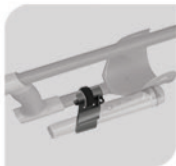

DRŽÁK  
NA KONSTRUKCI



Bezpečnostní  
lanko pro MI-4/6



POUZDRO NA  
DOHLEDÁVAČKU



POUZDRO  
NA JEDNOTKU



WS6  
DRŽÁK



WS6  
NÁRAMEK



ADAPTER  
S JACK 3,5 MM



JACK ADAPTÉR  
NA JEDNOTKU



S-TELESKOPICKÁ KONSTRUKCE



S-TELESKOPICKÁ LITE KONSTRUKCE



AUTO  
NABÍJEČKA



XP BACKPACK  
280



XP BACKPACK  
240



XP MOŠNA  
NA NÁLEZY



ANTENNA



XP KUFR



RÝŽOVACÍ PÁNVE  
XP STARTER KIT



RÝŽOVACÍ PÁNVE  
XP PREMIUM KIT



RÝŽOVACÍ PÁNVE  
XP BATEA KIT

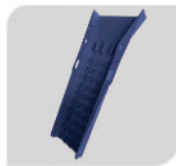

RÝŽOVACÍ SPLAV  
XP VSI SLUICE

## TELESKOPICKÁ KONSTRUKCE

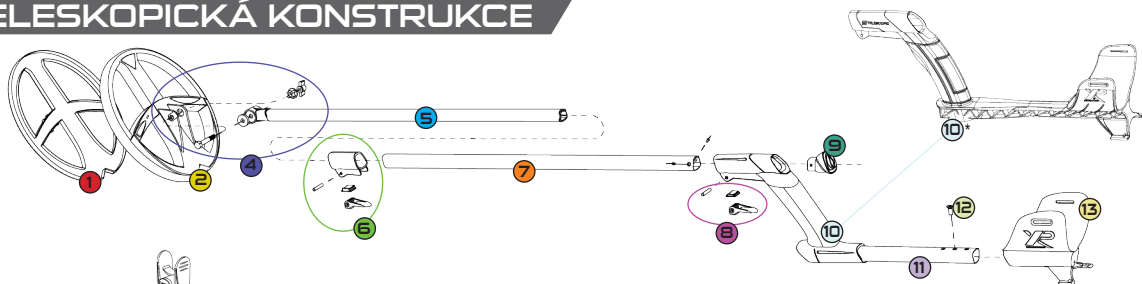

- 1 KRYT CÍVKY
- 2 CÍVKA
- 3 D0894
- 4 D038D

- 5 SPODNÍ TYČ
- 6 D041
- 7 D04
- 8 D061

- 9 D05B-A
- 10 D06/DO6BLACK \*
- 11 D042
- 12 D072

13 D07



## DEUS II

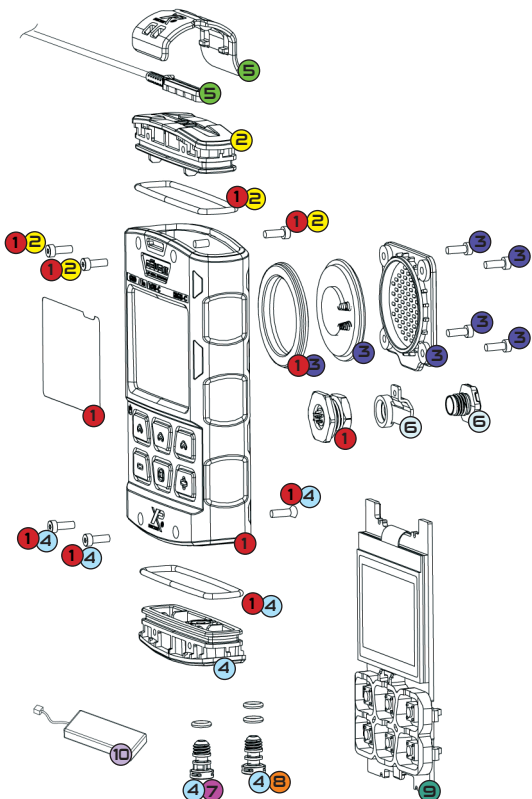

- 1 D2-RC1-MAIN
- 2 D2-RC1-TOP
- 3 D2-RC1-SPEAKER
- 4 D2-RC1-BOTTOM
- 5 D2-RC1-WAVE

- 6 D2-RC1-PLUG
- 7 D2-RC1-GREY1M
- 8 D2-RC1-RED20M
- 9 D2-RC1-PCBLCD (bez baterie)
- 10 D088M-WTUBE (baterie)

## WS6

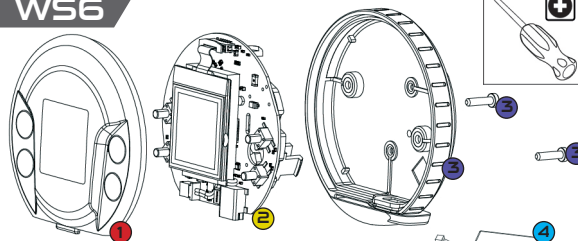

- 1 WS6-TOP
- 2 WS6-PCBLCD (bez baterie)

- 3 WS6-BACK
- 4 D088WS-WTUBE (baterie)

## WS AUDIO II

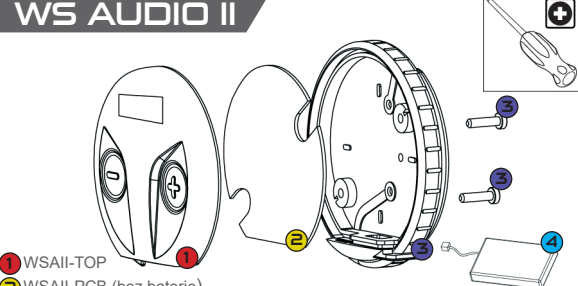

- 1 WSAII-TOP
- 2 WSAII-PCB (bez baterie)
- 3 WSAII-BACK
- 4 D088WS-WTUBE (baterie)

## MI-6/MI-4

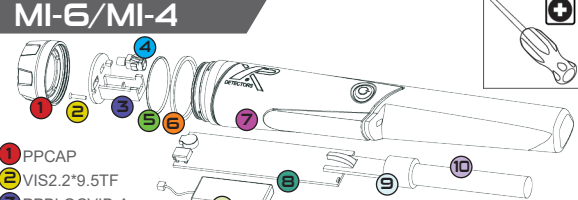

- 1 PPCAP
- 2 VIS2.2\*9.5TF
- 3 PPBLOCVIB-A
- 4 PPVIBR
- 5 PPJTOR
- 6 PPJPLAT-A
- 7 PP-S-BODY MI-6 / MI-4

- 8 PP-S-CIRCUIT MI6/MI4 (bez baterie)
- 9 PPBLOCFER
- 10 PPFER
- 11 D088M-WTUBE (baterie)

# SPECIFIKACE TOVÁRNÍCH PROGRAMŮ

		HLAVNÍ	CITLIVÝ	CITLIVÝ FT	RYCHLÝ	PARK	HLOUBKA	DEUS MONG	ZLATÉ POLE	RELIK	POTÁPĚNÍ	PLÁŽ	PLÁŽ CITL.
		Prg 1	Prg 2	Prg 3	Prg 4	Prg 5	Prg 6	Prg 7	Prg 8	Prg 9	Prg 10	Prg 11	Prg 12
MENU													
Disk	-6,4 až 99	7,0	6,8	-6,4	6,8	7	7	6,1	-	-	8,0	8,0	8,0
1 tón	100 až 993 Hz	202	202	-	-	202	202	202	-	-	202	202	202
2 tóny		518	518	-	-	518	644	518	-	-	518	518	518
3 tóny		644	644	-	-	644	-	644	-	-	644	644	644
4 tóny		-	-	-	-	-	-	-	-	-	-	-	-
5 tónů		-	-	-	-	-	-	-	-	-	-	-	-
PITCH	150 až 603 Hz	-	-	-	362	-	-	-	-	-	-	-	-
Plně tóny	ON /OFF	-	-	ON	-	-	-	-	-	-	-	-	-
Pivní zátky	0 až 5	0	0	0	0	5	0	-	-	-	0	0	0
Notch 1	00-00 až 99-99	00-00	23-25	23-25	23-25	23-36	00-00	00-00	00-00	00-00	00-00	00-00	00-00
Notch 2		-	-	-	-	-	-	-	-	-	-	-	-
Notch 3		-	-	-	-	-	-	-	-	-	-	-	-
Disk IAR	0 až 5	-	-	-	-	-	-	-	0	0	-	-	-
Silencer	0 až 6	1	1	1	1	3	2	0	-	-	0	0	0
Citlivost	0 až 99	95	90	90	90	90	93	90	95	95	93	95	95
Citlivost sůl	1 až 9										9	9	7
Posun frekvence	0 až 6	-	-	-	-	-	-	-	-	-	-	-	-
Frekvence	FMF nebo 4 až 45 kHz	FMF	FMF	FMF	FMF	FMF	FMF	16,5	FMF	FMF	FMF	FMF	FMF
Hlasitost železa	0 až 5	3	3	-	3	3	3	3	3	3	3	3	3
Reaktivita	0 až 5	2,5	2,5	3	3	2,5	2	2,5	2	1	1	0	0
Odezva zvuku	0 až 7	5	4	4	4	4	5	4	3	5	5	5	5
Threshold	0 až 20	-	-	-	-	-	-	-	0	0	-	-	-
ZEM													
Grab / Manuálně	60 až 90	-	-	-	-	-	-	-	-	-	-	-	-
Sledování		OFF											
Stabilizátor země	1 až 3	2	2	2	2	3	2	-	-	-	-	-	-
Magnetická půda	Přijmout / Odmitnout	-	-	-	-	-	-	-	-	-	Odmitnout	Odmitnout	Odmitnout
Typ zvuku	PWM/ SQUARE	PWM	PWM	PWM	SQUARE	SQUARE	PWM	PWM	SQUARE	SQUARE	SQUARE	PWM	PWM
PINPOINT	ON /OFF	AT ON											
GO TERR.	PUSH/ AUTO	PUSH											
FREK SKEN	MANUAL / AUTO	MANUAL											

Detekce je činnost, která jako většina volnočasových aktivit vyžaduje několik obecných zásad. Tato doporučení umožní každému užít si svůj koníček naplno a přitom respektovat zákony, místa, prostředí a lidi. Respektujte zákon!

- Zjistěte si stávající zákony o detekci kovů ve vaší zemi.
- Před zahájením hledání si vyžádejte povolení od vlastníka nebo správce pozemku
- Respektujte přírodní prostředí, ve kterém hledáte, a místa, která budete procházet.
- Zahrabte po sobě díry tak, abyste ponechali místo ve stavu, v jakém jste jej našli.
- Veškerý odpad, který se vám podařilo vykopat, mějte u sebe a vyhodte jej do koše.
- Vyhnete se hledání na bojištích posledních válek. Budte extrémně opatrní na jakýkoli podezřelý předmět, který může vypadat jako munice, granát, mina nebo bomba atd.
- Jakýkoli podezřelý předmět, který jste objevili, nahláste příslušným úřadům.

Pamatujte na to, že jste zástupcem detektorářské obce, a že budeme posuzováni jako celek podle chování každého jednotlivce.

## PROHLÁŠENÍ O SHODĚ EU - FCC - IC - UKCA

Toto prohlášení bylo vytvořeno na zodpovědnost výrobce:

XPLORER SARL - 8 rue du Développement - F-31320 CASTANET-TOLOSAN

My, XPLORER, tímto potvrzujeme, že tento detektor vyhovuje nezbytným požadavkům evropského nařízení RED 2014/53/EU, SECURITY 2014/35/EU and EMC 2014/30/EU, které se snaží harmonizovat legislativu v členských zemích, jež se týká použití radio spektra, elektromagnetické kompatibility a elektrické bezpečnosti. Hodnocení shody zařízení bylo vyneseno s ohledem na nezbytné požadavky tohoto nařízení a harmonizujících standardů:

- EMF: EN 62311 :2008
- DETECTION EU: ETSI EN 303454 V1.1.1
- RADIO EU: EN 300440 v2.1.1 ; ETSI EG 203367 V1.1.1
- RADIO USA: FCC 47 CFR part 15: 2019
- RADIO CANADA: RSS-210\_Issue 9: 08/2016 (Amended 2017)
- SAFETY: IEC 60950-1: 12/2005/AC1: 2006/A1: 2009/A2: 2013; IEC 62368-1: 2014
- EMC: ETSI EN 301489-1:2019 V2.2.3; ETSI EN 301489-9: 2019 V2.1.1; Draft ETSI EN 301489-17: 2019 V3.2.2

Přístup k informacím o shodě na hlavní jednotce: START > VOLBY > KONFIGURACE > INFO .

Kopii certifikátu lze na požádání poskytnout. Vyžádání u výrobce:

XPLORER SARL - 8 rue du Développement - F-31320 CASTANET-TOLOSAN

FCC: Toto zařízení je v souladu s částí 15 pravidel FCC. Provoz podléhá následujícím dvěma podmínkám:

- (1) Toto zařízení nesmí způsobovat škodlivé rušení a
- (2) Toto zařízení musí akceptovat jakékoli přijaté rušení, včetně rušení, které může způsobit nežádoucí provoz.

POZNÁMKA: Příjemce grantu není odpovědný za žádné změny nebo úpravy, které nejsou výslovně schváleny stranou odpovědnou za shodu. Takové úpravy by mohly zrušit oprávnění uživatele provozovat zařízení.

IC: Toto zařízení obsahuje licencované vysílače/přijímače, které jsou v souladu s bezlicenčními RSS(s) Innovation, Science and Economic Development Canada. Provoz podléhá následujícím dvěma podmínkám:

- (1) Toto zařízení nesmí způsobovat rušení.
- (2) Toto zařízení musí akceptovat jakékoli rušení, včetně rušení, které může způsobit nežádoucí provoz zařízení.





## Bezpečnost týkající se elektromagnetických rádiových vln

Tento výrobek splňuje normy pro bezpečnost uživatele s ohledem na elektromagnetické vlny. Síla používaných rádiových signálů je podstatně slabší a v mnohem menším měřítku než ty, které vysílají mobilní telefony (2 000 až 4 000krát slabší). Navíc, když je použit celý systém, audio sluchátka fungují pouze jako pasivní rádiový přijímač.

Upozornění: Příslušenství dodávané s tímto detektorem se může lišit; podobně se nabídky a určité funkce popsané v tomto návodu mohou mírně lišit od zakoupeného produktu.

Tento detektor není vhodný pro vyhledávání nebezpečných cílů jako je munice, miny atd.

## Recyklace elektrického a elektronického odpadu v Evropské unii a dalších zemích/regionech v souladu s postupy třídění odpadu.



Je-li tento symbol zobrazen na výrobku nebo jeho obalu, znamená to, že výrobek nesmí být likvidován s domovním odpadem. Musí se odevzdat na určené sběrné místo pro recyklaci elektrického a elektronického odpadu. Toto selektivní třídění a recyklace odpadu pomáhá chránit přírodní zdroje a předcházet případným rizikům pro lidské zdraví a životní prostředí, která by mohla vyplynout z nevhodného sešrotování z důvodu možné přítomnosti nebezpečných látek v elektrických a elektronických zařízeních. Pro více informací o místech pro likvidaci elektroodpadu kontaktujte prosím obchod, kde jste tento výrobek zakoupili. Případně jej můžete vrátit svému dodavateli nebo přímo XP. Totéž platí pro lithiové baterie, které musí být náležitě recyklovány.

© 2021 Xplorer sarl

Tento dokument obsahuje informace, které jsou chráněny stávající legislativou o autorských právech, značkách a licenčních poplatcích. Jakákoli reprodukce, byť částečná, tohoto dokumentu, log nebo značek XP a Dēus je zakázána bez souhlasu:

XPLORER SARL - 8 rue du Développement - F-31320 CASTANET-TOLOSAN

## BEZPEČNOSTNÍ OPATŘENÍ PŘI POUŽÍVÁNÍ

**DĚUS II** je citlivé elektrické zařízení, navržené tak, aby byl co nejrobustnější. Přesto je důležité se o něj starat a dodržovat určitá opatření, aby se prodloužila jeho životnost:

- Neskladujte zařízení po dlouhou dobu s vybitými bateriemi..
- V ideálním případě byste měli baterie vybit/nabíjet alespoň jednou za měsíc a pokud možno je skladovat nabitě na 40 až 80 %, abyste prodloužili jejich životnost na více než pět let.
- Nevystavujte detektor extrémním teplotám, zejména v autě na plném slunci.
- Nevystavujte svůj detektor bezdůvodně slunci, když jej nepoužíváte.
- Používejte úložné pouzdro dodávané se sluchátky a nikdy je nenoste na dně tašky bez ochrany.
- Používejte pouzdro dodávané s hlavní jednotkou pro jeho ochranu v nepříznivých podmínkách a při uskladnění detektoru.
- V závislosti na tom, jak detektor používáte, může být vhodné pravidelně čistit jeho prvky. Nevodotěsné části lze očistit vlhkým hadříkem.
- Ve slaném prostředí je pro hlavní jednotku, cívku a sluchátka BH-01 povinný oplach sladkou vodou. Nepoužívejte rozpouštědla ani alkohol.
- Po použití odstraňte veškeré nečistoty z uzamykacích mechanismů konstrukce.
- Síťová napájecí jednotka je určena pouze pro použití uvnitř. Připojte jej na viditelném a přístupném místě. Po použití, při přehřátí nebo při jiné podezřelé události jej odpojte.
- Zařízení je nutné dobíjet pomocí schváleného napájecího zdroje.

## XP DEUS II - 5 LET OMEZENÁ ZÁRUKA

Kromě zákonné záruky vyplývající z článku 1641 *a násl.* občanského zákoníku a čl. L. 211-1 *a násl.* spotřebitel-  
ského zákoníku, v každém případě na vady a skryté vady, poskytuje XP tuto smluvní záruku na detektor  
DEUS II v délce pěti let s účinností od data nákupu prvním kupujícím.

Tato záruka se nevztahuje na:

- Rozbití způsobené pády, nárazy nebo náhodným poškozením.
- Poškození způsobené abnormálním používáním nebo nedodržením podmínek použití uvedených v návodu k zařízení.
- Použití bez krytu cívky nebo použití vadného krytu cívky.
- Zásah do elektronického obvodu neoprávněnou osobou.
- Korozí elektronických obvodů v důsledku vnikání vody.
- Snížení životnosti baterie v důsledku stárnutí baterie.
- Přerušení kabelů nebo drátů.

Na náhradní díly se nevztahuje 5letá záruka:

- Kryt cívky, sluchátka, pěnové náušníky, šrouby a matice k upevnění cívky, pouzdro na jednotku a pře-  
pravní pouzdro atd. (Tyto díly je nutné v případě opotřeбенí vyměnit, aby nedošlo k poškození zařízení).
- Na baterie, nabíječky a konektory se vztahuje dvouletá záruka.

V případě jakékoli závady nebo poruchy se prosím obraťte na svého prodejce XP. Jakákoli součást,  
která má být vrácena prodejci nebo distributorovi, musí být doprovázena poznámkou vysvětlující závadu.  
Náklady na přepravu/dopravu nese zákazník. Pro uplatnění reklamace v rámci této záruky je vyžadován  
doklad o koupi. Pokud bylo vadné zařízení vyměněno za nové nebo repasované, záruka bude pokračovat  
od původního data nákupu.

### Kontakty

Web: [www.xpmetaldetectors.com](http://www.xpmetaldetectors.com)  
e-mail: [contact@xpmetaldetectors-media.com](mailto:contact@xpmetaldetectors-media.com)

XPLORER sarl  
8 rue du développement  
F-31320 CASTANET TOLOSAN  
Tel.: 05.34.43.10.52  
Fax: 05.34.43.10.53

XP and Deus jsou ochranné známky společnosti Xplorer sarl.  
Xplorer si vyhrazuje právo bez upozornění upravit vlastnosti nebo specifikace svých detektorů.

## Specifikace baterií pro leteckou dopravu

	Qty.	Typ	Výkon	Váha
Cívky FMF	1	700 mAh	2,60 wattů/hodina	12 g
Hlavní jednotka DEUS II	1	700 mAh	2,60 wattů/hodina	12 g
WS6/WSA II/WSA II XL	1	320 mAh	1,11 wattů/hodina	6 g
MI-6 Pinpointer	1	630 mAh	2,30 wattů/hodina	11 g
MI-4 Pinpointer	1	630 mAh	2,30 wattů/hodina	11 g

DETEKTORYKOVU.cz - centrální prodejna

Žitná 560/2, 120 00 Praha 2

Tel.: +420 721 500 200

DETEKTORYKOVU.cz - prodejna Brno

Orlí 3. 602 00 Brno

Tel.: +420 720 100 700

Web: [www.detektorykovu.cz](http://www.detektorykovu.cz)

e-mail: [info@detektorykovu.cz](mailto:info@detektorykovu.cz)





## Po nabití vašeho přístroje!

### Zapnutí

**1** Zapněte jednotku stisknutím tlačítka  1 sekundu

**2** Zvolte zvukový výstup

**3** Jestliže jsou WS6 spárována s jednotkou, zapnou se automaticky. V opačném případě zapněte sluchátka stisknutím  na 2 sekundy (WS6/WSA II/WSA II XL)



**1** Bezdrátová sluchátka  
**2** Reproduktor

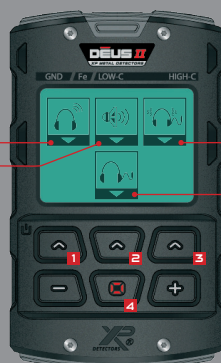

**3** BH-01: sluchátka s kostním vedením  
**4** Drátová sluchátka



**POZNÁMKA:** sluchátka spárovaná s hlavní jednotkou se zapnou nebo vypnou automaticky.

Blikající LED na cívce indikuje zapínání cívky, problikne každou sekundu.

Ve výchozím nastavení se DEUS II spustí v továrním programu č. 1 HLAVNÍ.

Použijte tlačítka   pro výběr jednoho z 12 továrních programů.



### Vypnutí

Stiskněte levé horní tlačítko   na 2 sekundy a hlavní jednotka se vypne.

Bezdrátová sluchátka XP se vypnou automaticky (v opačném případě je vypněte pomocí  a .

Pokud chcete změnit hlavní detekční nastavení:

Stiskněte , procházejte funkcemi, nastavte je pomocí  , a stiskněte  pro návrat.